

**Hisense VRF**

**Hisense**



Qingdao Hisense HVAC Equipment Co., Ltd.  
Hisense International Center, Qingdao, China

<http://www.hisensehvac.com>   [hhexport@hisense.com](mailto:hhexport@hisense.com)   [Hisense HVAC](#)   [Hisense HVAC](#)   [Hisense HVAC](#)

**CE CB**        **HCAC-VRF-GP202503**

★ Proizvajalec si pridržuje pravico do spremembe zasnovne in tehničnih specifikacij brez predhodnega obvestila. Slike in diagrami so zgolj informativne narave in se lahko spremenijo brez predhodnega obvestila. Vse pravice pridržane: Qingdao Hisense HVAC Equipment Co., Ltd.



Hisense sodeluje v programu ECP za sisteme VRF.  
Veljavnost certifikata lahko preverite na:  
[www.eurovent-certification.com](http://www.eurovent-certification.com)

# HISENSE HVAC – profesionalna inženirska orodja in podpora

# icare

Beyond Your Expectation

Hisense HVAC je zavezan zagotavljanju celovitih rešitev na področju klimatizacije. Naše storitve pokrivajo vse faze uporabniške poti – od razvoja izdelkov, predprodajne podpore ter priprave ponudb in nakupa, do montaže in zagona sistema, uporabe in uporabniške izkušnje ter poprodajnih storitev. V Hisense HVAC nenehno nadgrajujemo podporo, da našim strankam zagotovimo vrhunsko pomoč in zanesljivo podporo na vsakem koraku.

S predstavitvijo vizije iCare Hisense HVAC naredi korak naprej pri nadgradnji tehnične podpore in poprodajnih storitev ter s tem dodatno potrjuje svojo zavezanost zadovoljstvu strank.

## Digitalizacija Enotna aplikacijska platforma HVAC

Hisense je vzpostavil celovito matriko tehničnih platform, ki vključuje programsko opremo za izbiro izdelkov, programsko opremo CAD Hi-Design, BIM ter servisne platforme GCSS, GSD, GPK in druge.



## Usmerjenost k strankam

Hisense HVAC ima po svetu strateško razporejenih več kot 50 tehničnih in servisnih ekip, ki zagotavljajo hitro lokalno podporo. Z več kot 5 regionalnimi centri za rezervne dele in več kot 20 nacionalnimi skladišči rezervnih delov zagotavljamo kakovostno in hitro dobavo rezervnih delov. Poleg tega so trenutno v izgradnji tudi raziskovalno-razvojni (R&D) centri v Evropi in Ameriki.



## Zanesljiva storitev Kadarkoli in kjerkoli Vedno z vami

Vzpostavili smo celovit večkanalni sistem poprodajnih storitev, ki zagotavlja zanesljivo podporo kadarkoli in kjerkoli.

## Kompetence – celovita podpora usposabljanju skozi celoten cikel

Hisense HVAC Academy je bila ustanovljena z namenom izvajanja različnih izobraževalnih programov za zaposlene in partnerje, z željo po stalnem nadgrajevanju strokovnega znanja in kompetenc inženirjev, monterjev ter servisnih tehnikov na področju HVAC.



Izobraževalni center velikosti 5.000 m<sup>2</sup> na sedežu podjetja

Več kot 10 izobraževalnih centrov po svetu  
Strokovna ekipa za usposabljanje na sedežu podjetja

Več kot 5 prostorov za praktično usposabljanje  
Usposabljanje na dejanski opremi  
Spletna izobraževanja v živo



## Stremljenje k odličnosti Nenehno izboljševanje uporabniške izkušnje

Tehnična in servisna ekipa ne deluje le kot ponudnik storitev za poslovanje, temveč tudi kot ambasador vrhunskih izdelkov. Hisense aktivno spodbuja uporabo tehnologij Cloud AI in NFC na področju HVAC.





Serija Hi-FLEXi S5



Hi-FLEXi S  
Serija z rekuperacijo toplote (standard)



Hi-FLEXi S  
Serija z rekuperacijo toplote (visoka učinkovitost)



Serija Hi-FLEXi S mavo+

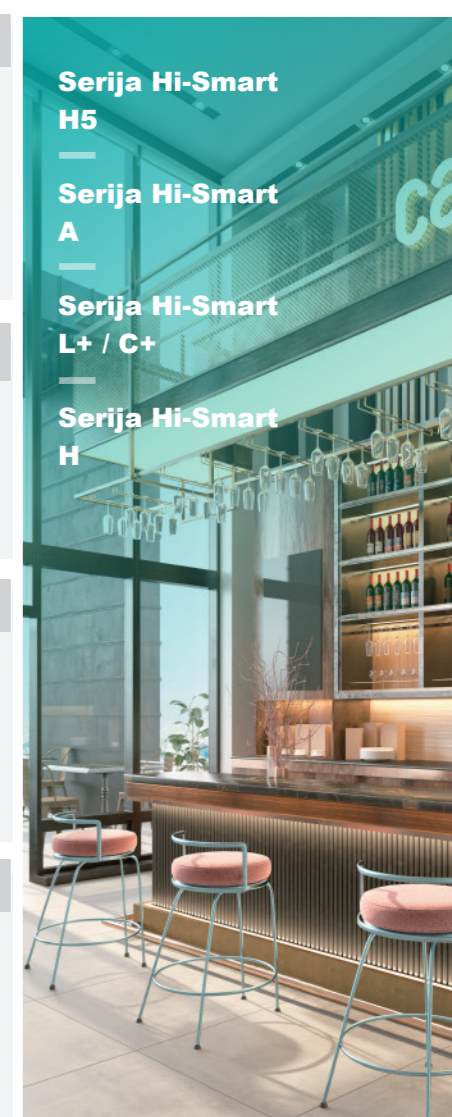

Serija Hi-Smart H5

Serija Hi-Smart A

Serija Hi-Smart L+ / C+

Serija Hi-Smart H

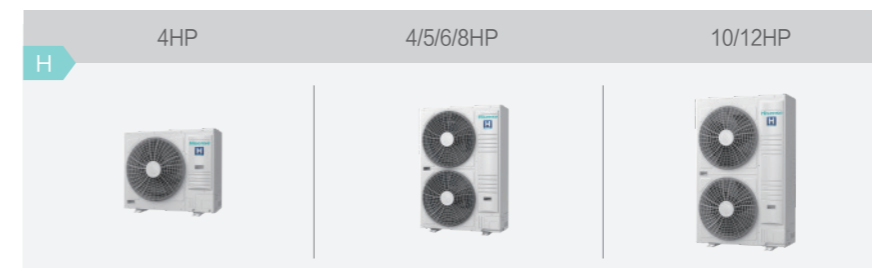
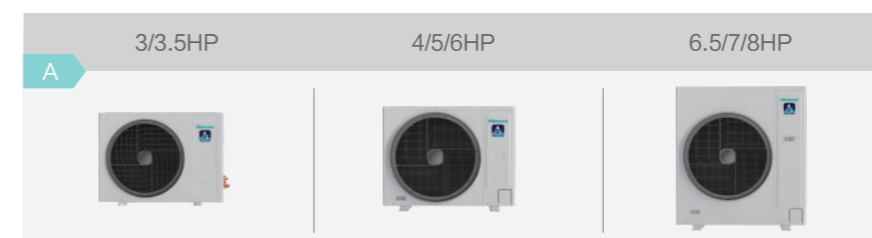

# Hladilni krog

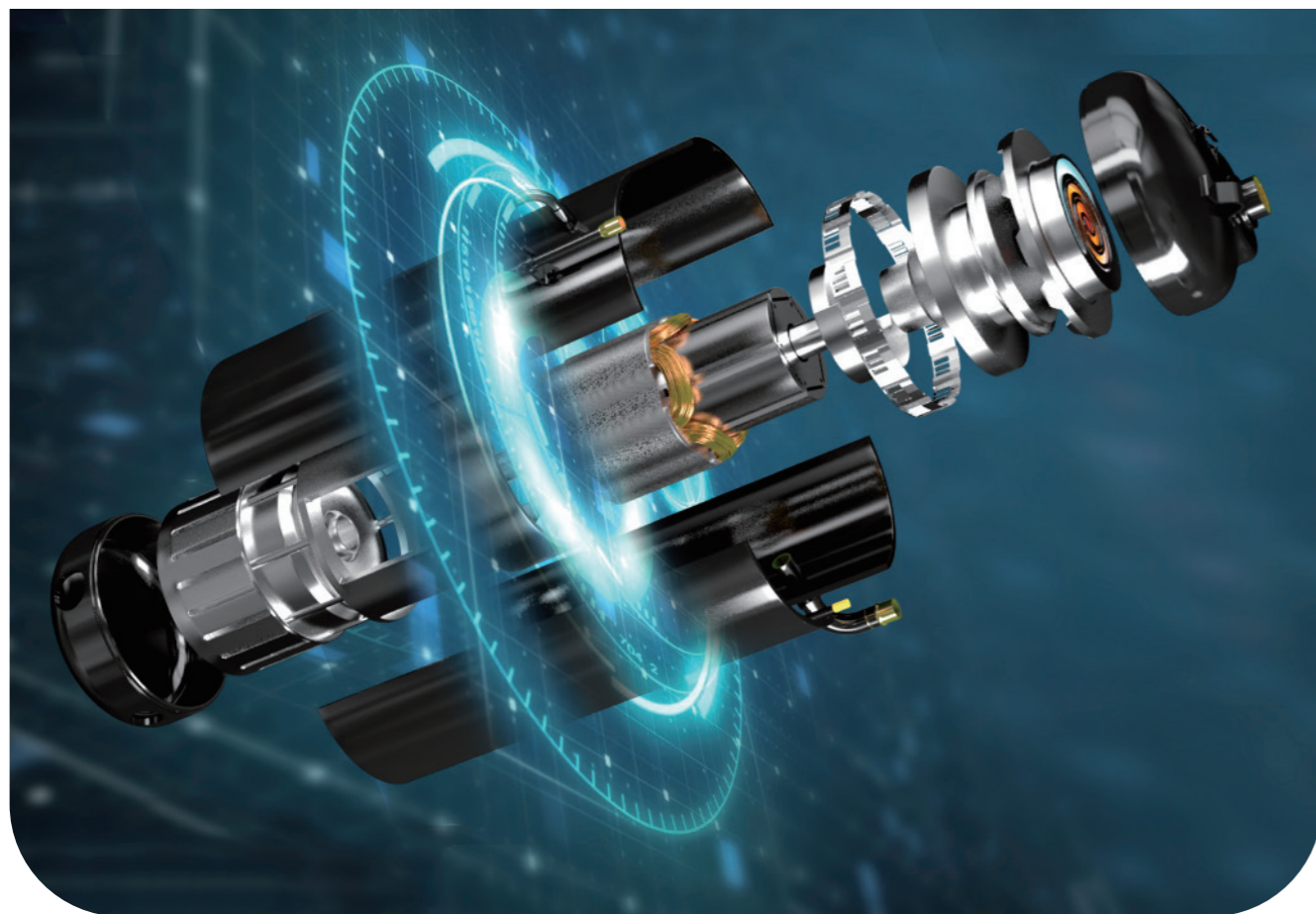

## Učinkovita raba energije

Izgube energije so zmanjšane z minimalnim puščanjem in preprečevanjem prekomerne kompresije pri stiskanju hladiva z asimetričnim spiralnim kompresorjem in patentiranimi razbremenilnimi ventili.

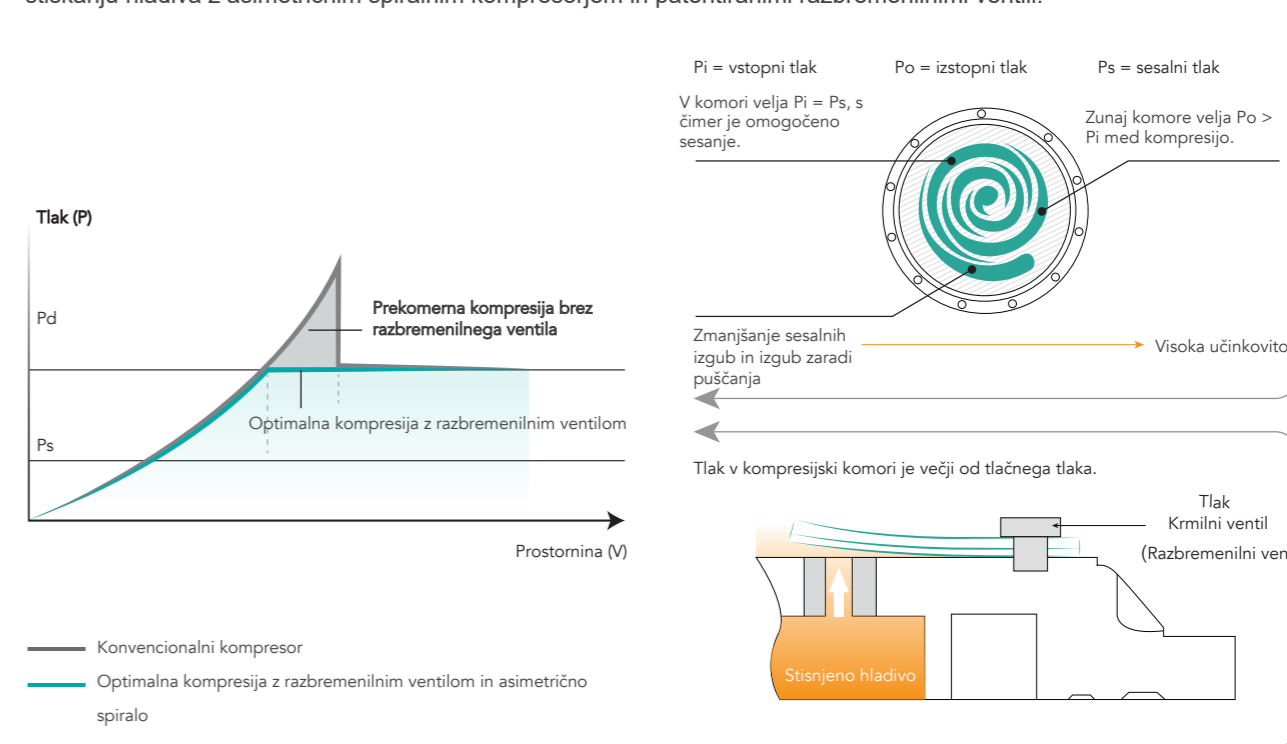

## Revolucionarni HVAC kompresor

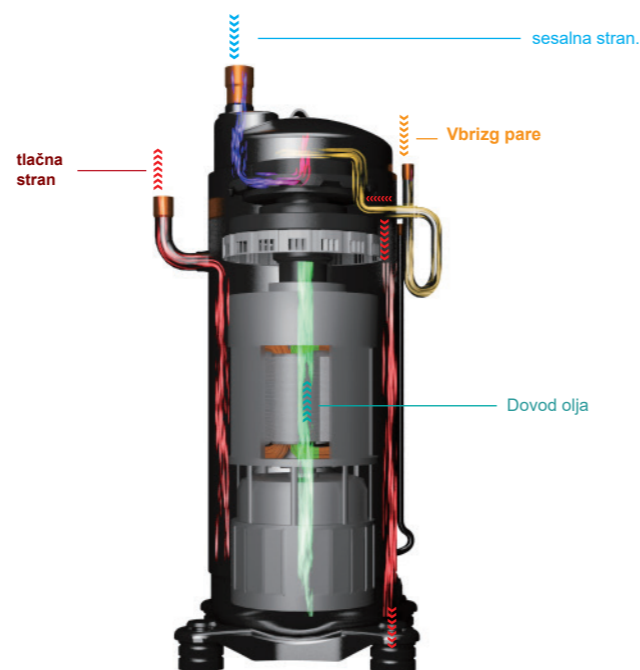

## Tehnologija vbrizga pare

Patentiran spiralni kompresor nove generacije z napredno tehnologijo vbrizga pare omogoča do 25 % večjo zmogljivost v primerjavi s konvencionalnim spiralnim kompresorjem pri enaki porabi energije.

# Zunanje enote

Hi-FLEXi S5 Serija

Hi-FLEXi S Serija z rekuperacijo toplote (standard)

Hi-FLEXi S serija z rekuperacijo toplote (visoka učinkovitost)

Hi-FLEXi S mavo+ Serija

Hi-Smart H5 Serija

Hi-Smart A Serija

Hi-Smart L+ C+ Serija

Hi-Smart H Serija

# Hi-FLEXi **S** Serija z rekuperacijo toplote

## Celovita rešitev obnovljive energije v enem sistemu

Serija S z rekuperacijo toplote omogoča sočasno hlajenje in ogrevanje zraka ter pripravo tople vode. Poleti sistem hladi notranje prostore in hkrati zagotavlja toplo sanitarno vodo. V prehodnih obdobjih lahko isti sistem zagotavlja talno ogrevanje ter ogrevanje ali hlajenje preko ventilatorskih konvektorjev.

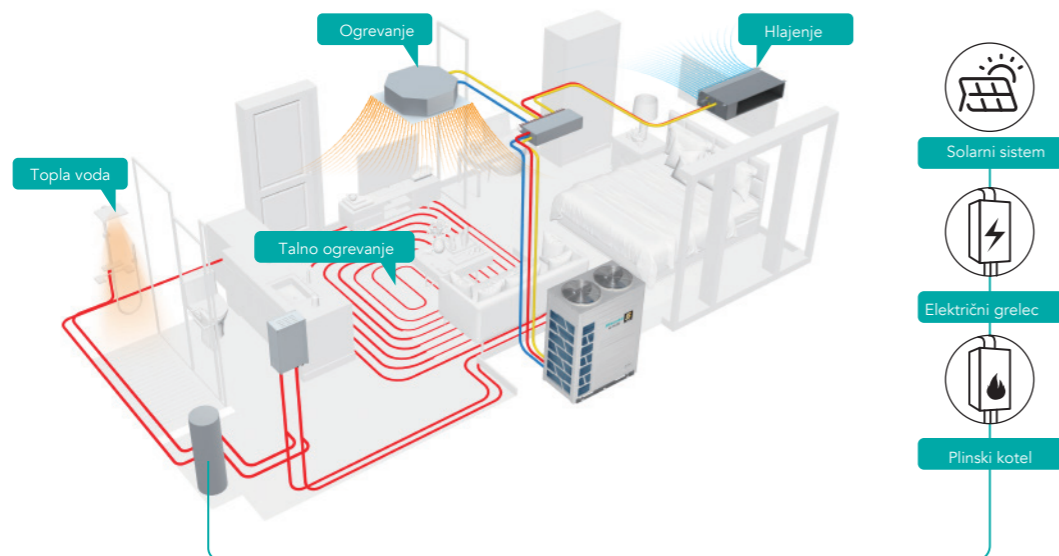

## 200-% priključna razmerja

Zunanje enote serije S z rekuperacijo toplote omogočajo priklop notranjih enot do 200 % lastne kapacitete, kar zagotavlja večjo fleksibilnost sistema ter učinkovitejšo in stroškovno ugodnejšo rešitev.

Ta funkcija je na voljo pod določenimi pogoji. Za dodatne informacije se obrnite na naše inženirje.



## Zunanji statični tlak

Zunanji statični tlak lahko doseže do 110 Pa, kar omogoča učinkovitejši izpih zraka pri notranji vgradnji z zračnimi kanali ali pri zunanji vgradnji v prostorih z omejenim prezračevanjem.

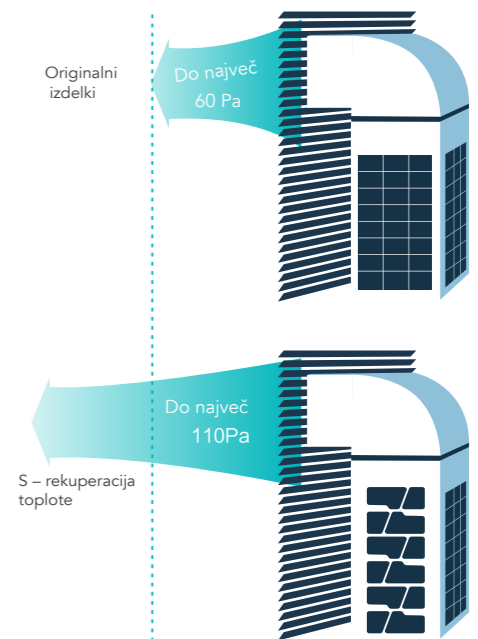

## Dolžina cevovoda

Zaradi možnosti zelo dolgih cevnih povezav lahko višinska razlika med notranjo in zunanjo enoto doseže do 90 m, kar omogoča bolj prilagodljivo in enostavnejšo namestitvev sistema.\*

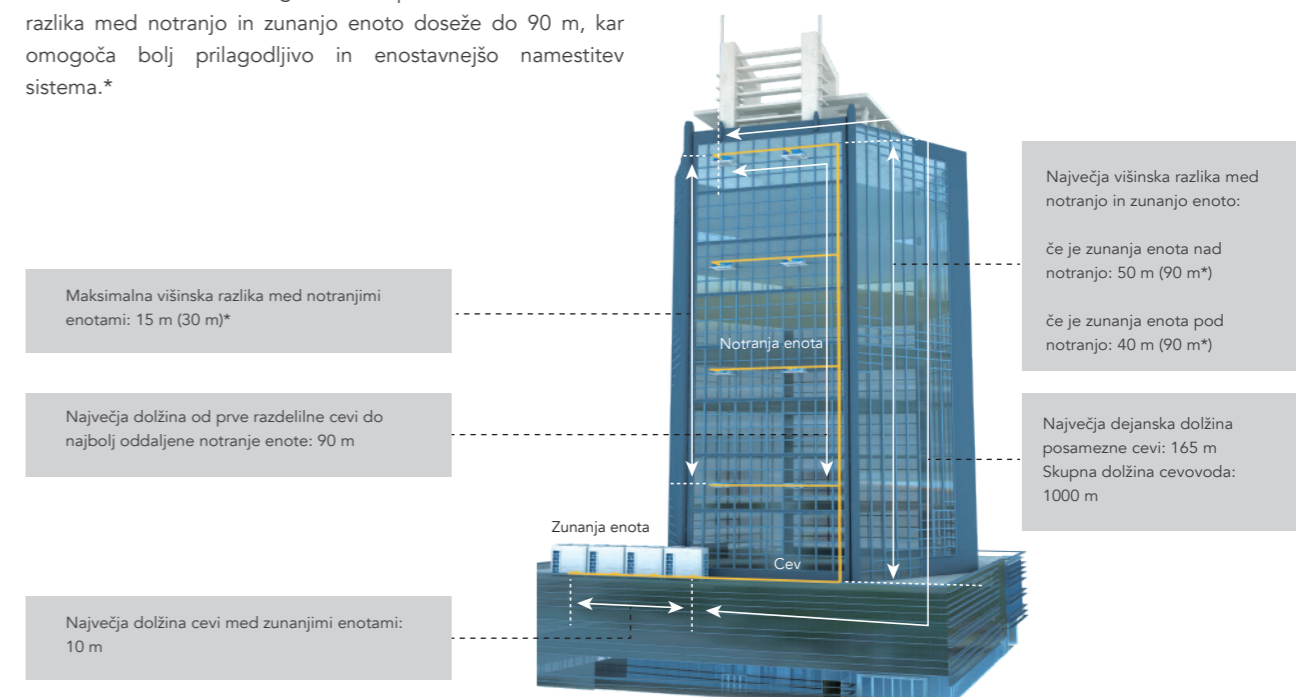

\*Opomba: Za podrobnejše informacije se obrnite na tehnično osebje podjetja Hisense.

## Nova nadgrajena razdelilna enota (Switch Box)

Switch box poenostavlja zapleteno cevno razpeljavo 3-cevnih sistemov z rekuperacijo toplote ter zmanjšuje število potrebnih povezav in cevovodov, tako za hladivo kot za kondenzat. Sistem zdaj omogoča večjo kapaciteto do 85 kW za večje instalacije ter do 16 razdelilnih priključkov za povezavo več notranjih enot.

### Način s prevlado ogrevanja

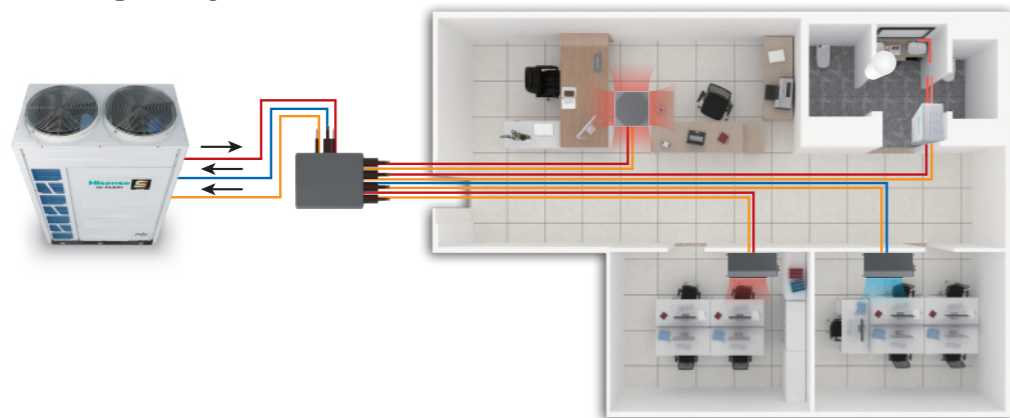

### 3-cevni sistem brez razdelilne enote (Switch Box)

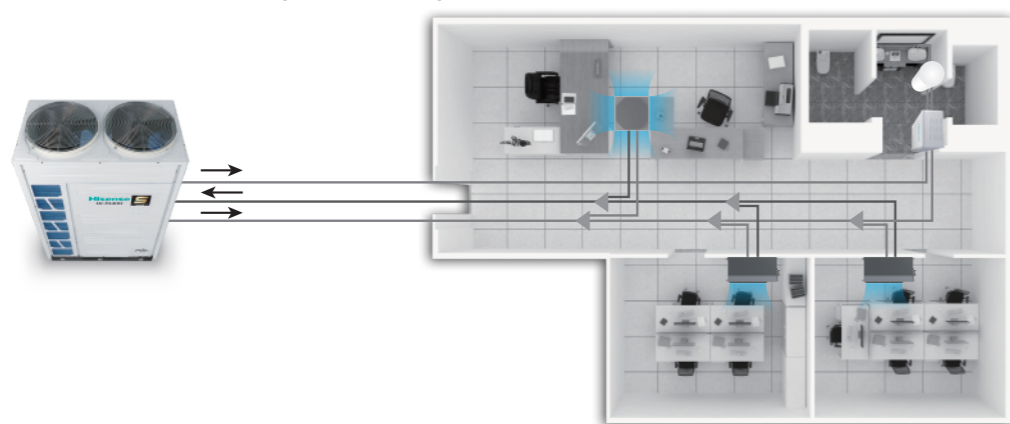

## Dvojni EEV 20 RT

V primerjavi s standardnim EEV 10 RT s 480 koraki dvojni EEV 20 RT s 3000 impulzi omogoča manjše tlačne izgube ter boljšo zmogljivost sistema.

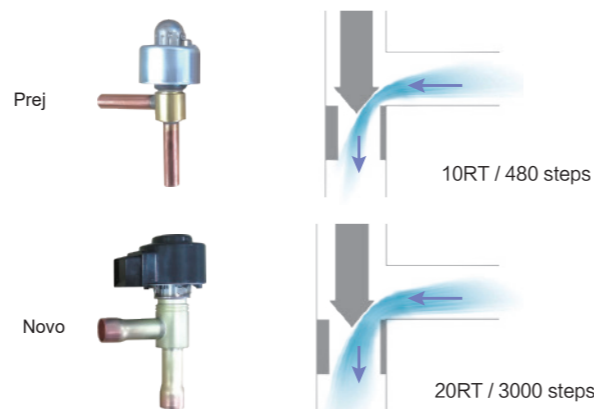
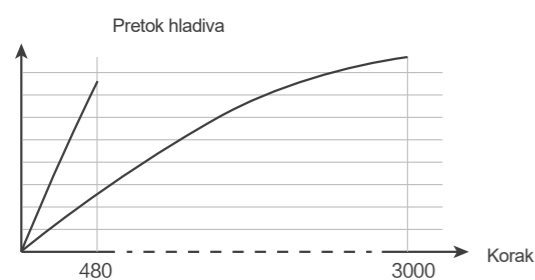

## Hi-FLEXi S Heat Recovery

### – standardna serija



Nazivna moč		8HP	10HP	12HP	14HP	16HP		
Model	Model	AVWT-76FKFSB	AVWT-96FKFSB	AVWT-114FKFSB	AVWT-136FKFSB	AVWT-154FKFSB		
Model	Moduli	—	—	—	—	—		
Napajanje		AC 3 $\phi$ , 380-415V/50/60Hz						
Hlajenje	Zmogljivost	kW	22.4	28.0	33.5	40.0	45.0	
		kBtu/h	76.4	95.5	114.3	136.5	153.5	
	Vhodna moč	kW	6.81	9.15	11.32	13.75	16.36	
	EER	kW/kW	3.30	3.05	2.95	2.91	2.75	
	SEER	kW/kW	6.48	7.21	7.19	6.56	6.48	
Ogrevanje	Zmogljivost (Max/Naz.)	kW	25.0/22.4	31.5/28.0	37.5/33.5	45.0/40.0	50.0/45.0	
		kBtu/h	85.3/76.4	107.5/95.5	128.0/114.3	153.5/136.5	170.6/153.5	
	Vhodna moč (Max/Naz.)	kW	7.10/5.83	8.93/7.41	10.68/9.31	13.41/11.24	15.70/12.97	
	COP (Max/Naz.)	kW/kW	3.52/3.84	3.53/3.78	3.51/3.60	3.36/3.56	3.19/3.47	
	SCOP	kW/kW	4.14	4.23	4.24	4.12	4.14	
Prezračevanje	Pretok zraka	m <sup>3</sup> /min	183	183	183	200	200	
	Št. ventilatorjev		1	1	1	2	2	
Raven zvoč. tlaka	Statični tlak	Pa	110	110	110	110	110	
	(Normalno/liho)	dB(A)	59/49	60/49	62/50	62/53	62/53	
Kompresor	Tip kompre.	–	Scroll kompresor z izboljšanim vbrizgom pare (EVI – Enhanced Vapor Injection)					
	Št. kompre.	pcs	1	1	1	1	1	
Hladivo	Tip	–	R410A					
	Tovarniško napolnjena količina (kg)	kg	5.60	5.90	6.00	8.80	8.80	
Teža	Neto masa (kg)	kg	226	227	246	289	290	
	Bruto masa (kg)	kg	256	257	276	321	322	
Dimenzije	Zunanje dimenzije (V x Š x G)	mm	1730x950x750	1730x950x750	1730x950x750	1730x1210x750	1730x1210x750	
	Dimenzije pakiranja (V x Š x G)	mm	1950x1015x790	1950x1015x790	1950x1015x790	1950x1275x790	1950x1275x790	
Barva ohišja			Slonokoščeno bela	Slonokoščeno bela	Slonokoščeno bela	Slonokoščeno bela	Slonokoščeno bela	
	Sistem z rekuperacijo toplote	Pilinska cev – nizki tlak	mm(in.)	φ 19.05(3/4)	φ 22.20(7/8)	φ 25.40(1)	φ 25.40(1)	φ 28.60(1-1/8)
		Pilinska cev – visok/nizek tlak	mm(in.)	φ 15.88(5/8)	φ 19.05(3/4)	φ 22.20(7/8)	φ 22.20(7/8)	φ 22.20(7/8)
Sistem toplotne črpalke	Tekočinska cev	mm(in.)	φ 9.53(3/8)	φ 9.53(3/8)	φ 12.70(1/2)	φ 12.70(1/2)	φ 12.70(1/2)	
	Pilinska cev	mm(in.)	φ 19.05(3/4)	φ 22.20(7/8)	φ 25.40(1)	φ 25.40(1)	φ 28.60(1-1/8)	
Priključljive notranje enote	Tekočinska cev	mm(in.)	φ 9.53(3/8)	φ 9.53(3/8)	φ 12.70(1/2)	φ 12.70(1/2)	φ 12.70(1/2)	
	Količina	pcs	13	16	19	23	26	
Zasnova cevovodov	Skupna zmogljivost	–	200%*1	200%*1	200%*1	200%*1	200%*1	
	Višinska razlika med zunanjo in notranjo enoto	m(Nad)	50(90*)	50(90*)	50(90*)	50(90*)	50(90*)	
		m(pod)	40(90*)	40(90*)	40(90*)	40(90*)	40(90*)	
Maks. dolžina cevododa	Višinska razlika med notranjimi enotami	m	15(30*)	15(30*)	15(30*)	15(30*)	15(30*)	
		m	165	165	165	165	165	
Območje delovanja	Hlajenje	DB	-10°C-52°C	-10°C-52°C	-10°C-52°C	-10°C-52°C	-10°C-52°C	
	Ogrevanje	WB	-25°C-16.5°C	-25°C-16.5°C	-25°C-16.5°C	-25°C-16.5°C	-25°C-16.5°C	

Opombe:

- Nazivna hladilna moč in nazivna grelna moč sta določeni pri naslednjih pogojih:  
Pogoji hlajenja: temperatura vstopnega zraka v notranjo enoto: 27 °C DB / 19 °C WB; temperatura vstopnega zraka v zunanjo enoto: 35 °C DB; dolžina cevododa: 7,5 m; višinska razlika cevi: 0 m.
- Pogoji ogrevanja: temperatura vstopnega zraka v notranjo enoto: 20 °C DB; temperatura vstopnega zraka v zunanjo enoto: 7 °C DB / 6 °C WB; dolžina cevododa: 7,5 m; višinska razlika cevi: 0 m.

2. Zgoraj navedene vrednosti hrupa so izmerjene v gluhi komori (anehoični komori) brez odbojev zvoka, zato je treba pri dejanski namestitvi upoštevati tudi vpliv odbojev zvoka iz okolice.

3. Zgoraj navedeni podatki o zmogljivosti so pridobljeni na podlagi delovanja te zunanje enote v kombinaciji 100 % s štirismernimi kasetnimi notranjimi enotami.

\*1\*: Za dodatne informacije se obrnite na tehnično ekipo podjetja Hisense.

## Hi-FLEXi S Heat Recovery – standardna serija



HP		18HP	20HP	22HP	24HP	
Model		AVWT-170FKFSB	AVWT-190FKFSB	AVWT-212FKFSB	AVWT-232FKFSB	
Moduli		—	—	—	—	
Napajanje		AC 3Φ, 380-415V/50/60Hz				
Hlajenje	Zmogljivost	kW	50.0	56.0	61.5	68.0
		kBtu/h	170.6	191.1	209.8	232.0
	Vhodna moč	kW	20.41	23.43	26.74	29.82
	EER	kW/kW	2.45	2.39	2.30	2.28
Ogrevanje	SEER	kW/kW	6.46	6.39	6.14	6.10
	Zmogljivost (maks./naz.)	kW	56.0/50.0	63.0/56.0	69.0/61.5	75.0/68.0
		kBtu/h	191.1/170.6	215.0/191.1	235.4/209.8	255.9/232.0
	Vhodna moč (maks./naz.)	kW	17.43/14.71	19.19/16.18	22.26/18.75	25.14/20.92
Prezračevanje	COP (maks./naz.)	kW/kW	3.21/3.40	3.28/3.46	3.10/3.28	2.98/3.25
	SCOP	kW/kW	4.21	4.12	4.09	3.97
	Pretok zraka	m <sup>3</sup> /min	200	267	350	350
	Število ventilatorjev		2	2	2	2
Raven zvočnega tlaka (normalno/tiho)	Statični tlak	Pa	110	110	110	110
		dB(A)	62/54	63/54	67/54	67/54
Kompresor	Tip	Scroll kompresor z izboljšanim vbrizgom pare (EVI)				
	Število kompresorjev	pcs	2	2	2	2
Hladivo	Tip	R410A				
	Tovarniško napolnjena količina	kg	9.20	9.80	11.50	11.50
Teža	Neto masa	kg	349	369	400	401
	Bruto masa	kg	381	404	438	439
Dimenzije	Zunanje dimenzije (V×Š×G)	mm	1730x1210x750	1730x1350x750	1730 × 1600 × 750	1730 × 1600 × 750
	Dimenzije pakiranja (V×Š×G)	mm	1950x1275x790	1950x1420x790	1950 × 1665 × 790	1950 × 1665 × 790
Barva ohišja		Slonokoščeno bela				
Sistem z rekuperacijo toplote	Plinska cev – nizki tlak	mm(in.)	Φ 28.60(1-1/8)	Φ 28.60(1-1/8)	Φ 28.60(1-1/8)	Φ 28.60(1-1/8)
	Plinska cev – visok/nizek tlak	mm(in.)	Φ 22.2(7/8)	Φ 22.2(7/8)	Φ 25.4(1)	Φ 25.4(1)
	Tekočinska cev	mm(in.)	Φ 15.88(5/8)	Φ 15.88(5/8)	Φ 15.88(5/8)	Φ 15.88(5/8)
Sistem toplotne črpalke	Plinska cev	mm(in.)	Φ 28.60(1-1/8)	Φ 28.60(1-1/8)	Φ 28.60(1-1/8)	Φ 28.60(1-1/8)
	Tekočinska cev	mm(in.)	Φ 15.88(5/8)	Φ 15.88(5/8)	Φ 15.88(5/8)	Φ 15.88(5/8)
Prikjučilne notranje enote	Količina	pcs	29	33	36	40
	Skupna zmogljivost	—	200%*1	200%*1	200%*1	200%*1
Zasnova cevovodov	Višinska razlika med zunanjo in notranjo enoto	m(Nad)	50(90*2)	50(90*2)	50(90*2)	50(90*2)
		m(Pod)	40(90*2)	40(90*2)	40(90*2)	40(90*2)
	Višinska razlika med notranjimi enotami	m	15(30*2)	15(30*2)	15(30*2)	15(30*2)
	Maks. dolžina cevovoda	m	165	165	165	165
Območje delovanja	Hlajenje	DB	-10°C-52°C	-10°C-52°C	-10°C-52°C	-10°C-52°C
	Ogrevanje	WB	-25°C-16.5°C	-25°C-16.5°C	-25°C-16.5°C	-25°C-16.5°C

Opombe:

- Nazivna hladilna moč in nazivna grelna moč sta določeni pri naslednjih pogojih:  
Pogoji hlajenja: temperatura vstopnega zraka v notranjo enoto: 27 °C DB / 19 °C WB; temperatura vstopnega zraka v zunanjo enoto: 35 °C DB; dolžina cevnih povezav: 7,5 m; višinska razlika cevi: 0 m.  
Pogoji ogrevanja: temperatura vstopnega zraka v notranjo enoto: 20 °C DB; temperatura vstopnega zraka v zunanjo enoto: 7 °C DB / 6 °C WB; dolžina cevnih povezav: 7,5 m; višinska razlika cevi: 0 m.

2. Navedene vrednosti hrupa so izmerjene v anehoični komori brez odbojev zvoka, zato je treba pri dejanski namestitvi upoštevati tudi vpliv odbojev zvoka iz okolice.

3. Navedeni podatki o zmogljivosti temeljijo na delovanju te zunanje enote v 100-% kombinaciji s štirismernimi kasnetimi notranjimi enotami.

\*1\*2: Za dodatne informacije se obrnite na tehnično podporo podjetja Hisense.

## Zasnova za ekstra dolge cevne povezave

Zaradi možnosti zelo dolgih cevnih povezav lahko višinska razlika med notranjo in zunanjo enoto doseže do 90 m, kar omogoča bolj prilagodljivo in enostavnejšo namestitev sistema.\*

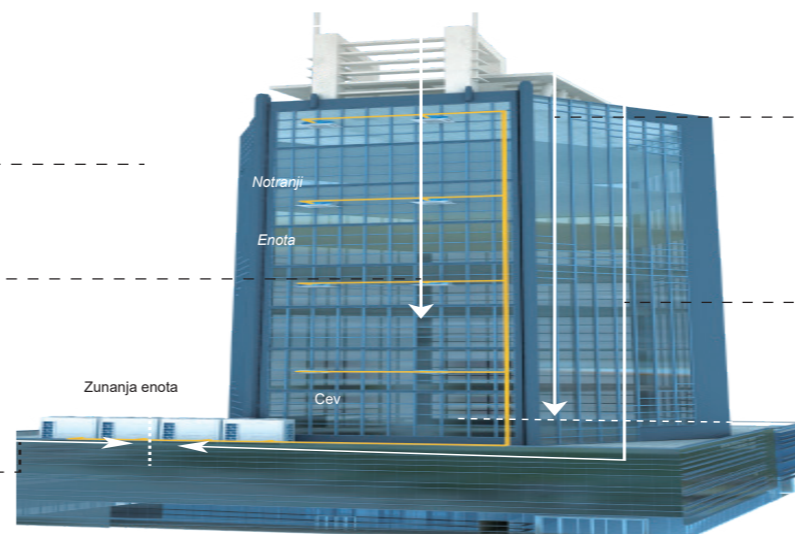

Maksimalna višinska razlika med notranjimi enotami: 15 m (30 m)\*

Maksimalna dolžina od prve razdelilne cevi do najoddaljeneje notranje enote: 90 m

Največja dolžina cevi med zunanji enotami: 10 m

Največja višinska razlika med notranjo in zunanjo enoto  
zunanja enota višje od notranje: 50 m (90 m\*)  
zunanja enota nižje od notranje: 40 m (90 m\*)

Največja dejanska dolžina posamezne cevi: 165 m  
Skupna dolžina cevovoda: 1000 m

\*Opomba: Za dodatne informacije se obrnite na tehnično podporo podjetja Hisense.

OUTDOOR UNIT

INDOOR UNIT

## Serija Hi-FLEXi S mavo+



	HP	8HP	10HP	12HP	14HP	16HP	
Model	Model	AVWT-76HKFSEB	AVWT-96HKFSEB	AVWT-114HKFSEB	AVWT-136HKFSEB	AVWT-154HKFSEB	
Model	Moduli	—	—	—	—	—	
	Napajanje	AC 3Φ, 380-415V/50/60Hz					
Hlajenje	Zmogljivost	kW	22.4	28.0	33.5	40.0	45.0
		kBtu/h	76.4	95.5	114.3	136.5	153.5
	Vhodna moč	kW	6.93	9.33	11.55	14.04	16.67
	EER	kW/kW	3.23	3.00	2.90	2.85	2.70
	SEER	kW/kW	6.46	7.19	7.17	6.54	6.46
Ogrevanje	Zmogljivost (maks./naz.)	kW	25.0/22.4	31.5/28.0	37.5/33.5	45.0/40.0	50.0/45.0
		kBtu/h	85.3/76.4	107.5/95.5	128.0/114.3	153.5/136.5	170.6/153.5
	Vhodna moč (maks./naz.)	kW	7.05/5.96	8.81/7.55	10.71/9.49	13.15/11.46	14.90/13.24
	COP (maks./naz.)	kW/kW	3.55/3.76	3.58/3.71	3.50/3.53	3.42/3.49	3.35/3.40
	SCOP	kW/kW	4.09	4.18	4.20	4.07	4.09
Prezračevanje	Pretok zraka	m <sup>3</sup> /min	183	183	183	200	200
	Število ventilatorjev	pcs	1	1	1	2	2
Raven zvočnega tlaka	Statični tlak	Pa	110	110	110	110	110
	Normalni način	dB(A)	56	57	59	59	60
Kompresor	Nočni način	dB(A)	41	42	44	44	45
	Tip	—	Scroll kompresor				
Hladivo	Količina	pcs	1	1	1	1	1
	Tip	—	R410A				
Teža	Tovarniško napolnjena količina	kg	5.3	5.3	6.2	8.0	8.0
	Neto masa	kg	217	219	223	272	273
Dimenzije	Bruto masa	kg	246	248	252	306	307
	Zunanje dimenzije (V×Š×G)	mm	1730x950x750	1730x950x750	1730x950x750	1730x1210x750	1730x1210x750
	Dimenzije pakiranja (V×Š×G)	mm	1950x1015x790	1950x1015x790	1950x1275x790	1950x1275x790	1950x1275x790
Barva ohišja			Slonokoščeno bela	Slonokoščeno bela	Slonokoščeno bela	Slonokoščeno bela	Slonokoščeno bela
Cevovodi hladiva	Plinska cev	mm	φ19.05	φ22.20	φ25.40	φ25.40	φ28.60
		inch	3/4	7/8	1	1	1-1/8
	Tekočinska cev	mm	φ9.53	φ9.53	φ12.70	φ12.70	φ12.70
		inch	3/8	3/8	1/2	1/2	1/2
Prikjučilne notranje enote	Količina	pcs	15	19	22	27	30
	Skupna zmogljivost	—	50%-150%	50%-150%	50%-150%	50%-150%	50%-150%
Zasnova cevovodov	Višinska razlika med zunanjo in notranjo enoto	m(nad)	50(90*)	50(90*)	50(90*)	50(90*)	50(90*)
		m(pod)	40(90*)	40(90*)	40(90*)	40(90*)	40(90*)
	Višinska razlika med notranjimi enotami	m	30	30	30	30	30
	Maks. dolžina cevovoda	m	1000	1000	1000	1000	1000
Območje delovanja	Hlajenje	DB	-5°C-52°C	-5°C-52°C	-5°C-52°C	-5°C-52°C	-5°C-52°C
	Ogrevanje	WB	-25°C-16.5°C	-25°C-16.5°C	-25°C-16.5°C	-25°C-16.5°C	-25°C-16.5°C

Opombe

1. 1. Nazivna zmogljivost je določena pri naslednjih pogojih:  
Dolžina cevnih povezav: 7,5 m; višinska razlika cevi: 0 m.  
Hlajenje: temperatura vstopnega zraka v notranjo enoto 27 °C DB / 19 °C WB; temperatura zunanega zraka 35 °C DB.  
Ogrevanje: temperatura vstopnega zraka v notranjo enoto 20 °C DB; temperatura zunanega zraka 7 °C DB / 6 °C WB.

2. Navedene vrednosti hrupa so izmerjene v anehoični komori brez odbojev zvoka.  
Merilna točka: 1 m od površine servisnega pokrova in 1,5 m nad tlemi.

3. Navedeni podatki o zmogljivosti temeljijo na delovanju te zunanje enote v 100-% kombinaciji s štirismernimi kasetnimi notranjimi enotami.  
Pri višinski razliki med zunanjo enoto (ODU) in notranjo enoto (IDU), večji od 50 m (40 m), se za dodatne informacije obrnite na naše strokovne inženirje.

2: Ko je temperatura delovanja v območju 48 °C DB ~ 52 °C DB ali -25 °C WB ~ -20 °C WB, lahko sistem deluje v občasnem (intermitentnem) režimu. Za dodatne informacije se obrnite na naše strokovne inženirje.

## Seriya Hi-FLEXi S mavo+



HP		18HP	20HP	22HP	24HP	
Model		AVWT-170HKFSEB	AVWT-190HKFSEB	AVWT-212HKFSEB	AVWT-232HKFSEB	
Model	Moduli	—	—	—	—	
Napajanje		AC 3Φ, 380-415V/50/60Hz				
Hlajenje	Zmogljivost	kW	50.0	56.0	61.5	68.0
		kBtu/h	170.6	191.1	209.8	232.0
	Vhodna moč	kW	20.83	23.83	27.33	30.36
	EER	kW/kW	2.40	2.35	2.25	2.24
	SEER	kW/kW	6.44	6.37	6.12	6.09
Ogrevanje	Zmogljivost (maks./naz.)	kW	56.0/50.0	63.0/56.0	69.0/61.5	75.0/68.0
		kBtu/h	191.1/170.6	215.0/191.1	235.4/209.8	255.9/232.0
	Vhodna moč (maks./naz.)	kW	17.30/15.02	19.51/16.47	22.06/19.16	24.09/21.38
	COP (maks./naz.)	kW/kW	3.24/3.33	3.23/3.40	3.12/3.21	3.11/3.18
	SCOP	kW/kW	4.16	4.07	4.05	3.93
Prezračevanje	Pretok zraka	m <sup>3</sup> /min	200	267	296	350
	Število ventilatorjev	pcs	2	2	2	2
	Statični tlak	Pa	110	110	110	110
Raven zvočnega tlaka	Normalni način	dB(A)	61	62	63	64
	Nočni način	dB(A)	46	47	48	49
Kompresor	Tip	—	Scroll kompresor			
	Količina	pcs	1	1	2	2
Hladivo	Tip	—	R410A			
	Tovarniško napolnjena količina	kg	9.6	10.3	12.2	12.0
Teža	Neto masa	kg	296	316	363	391
	Bruto masa	kg	330	347	400	433
Dimenzije	Zunanje dimenzije (V×Š×G)	mm	1730x1210x750	1730x1350x750	1730x1350x750	1730x1600x750
	Dimenzije pakiranja (V×Š×G)	mm	1950x1420x790	1950x1420x790	1950x1420x790	1950x1665x790
Barva ohišja		Slonokoščeno bela				
Cevovodi hladiva	Plinska cev	mm	φ28.60	φ28.60	φ28.60	φ28.60
		inch	1-1/8	1-1/8	1-1/8	1-1/8
	Tekočinska cev	mm	φ15.88	φ15.88	φ15.88	φ15.88
		inch	5/8	5/8	5/8	5/8
Priključne notranje enote	Količina	pcs	34	38	41	46
	Skupna zmogljivost	—	50%-150%	50%-150%	50%-150%	50%-150%
Zasnovna cevovodov	Višinska razlika med zunanjo in notranjo enoto	m(above)	50(90**)	50(90**)	50(90**)	50(90**)
		m(below)	40(90**)	40(90**)	40(90**)	40(90**)
	Višinska razlika med notranjimi enotami	m	30	30	30	30
	Maks. dolžina cevovoda	m	1000	1000	1000	1000
Območje delovanja	Cooling	DB	-5°C-52°C	-5°C-52°C	-5°C-52°C	-5°C-52°C
	Heating	WB	-25°C-16.5°C	-25°C-16.5°C	-25°C-16.5°C	-25°C-16.5°C

## Notes:

- Rated capacity is tested in the following conditions:  
Pipe length: 7.5m, Pipe height difference: 0m; Cooling operation: indoor air inlet temperature 27°C DB / 19°C WB, outdoor ambient temperature 35°C DB;  
Heating operation: indoor air inlet temperature 20°C DB, outdoor ambient temperature 7°C DB / 6°C WB.
- The above noise values are measured in the anechoic chamber without reflected echo. Measurement point: 1 meter from the service cover surface and 1.5 meters from floor level.
- The above performance data is obtained on the basis of the performance of this outdoor unit, with a 100%-combination of 4-way cassette type indoor units.  
\*: For height difference between ODU & IDU more than 50(40)m, please contact with our professional engineer.  
\*\*: When the operation temperature is under 48°C DB ~ 52°C DB or -25°C WB ~ -20°C WB, the system may be in intermittent operation. Please contact with ur professional engineer.

## Seriya Hi-FLEXi S mavo+



HP		26HP	28HP	30HP	32HP	
Model		AVWT-250HKFSEB	AVWT-272HKFSEB	AVWT-290HKFSEB	AVWT-308HKFSEB	
Model	Moduli	AVWT-114HKFSEB AVWT-136HKFSEB	AVWT-136HKFSEB AVWT-136HKFSEB	AVWT-136HKFSEB AVWT-154HKFSEB	AVWT-154HKFSEB AVWT-154HKFSEB	
Napajanje		AC 3Φ, 380-415V/50/60Hz				
Hlajenje	Zmogljivost	kW	73.5	80.0	85.0	90.0
		kBtu/h	250.8	273.0	290.0	307.1
	Vhodna moč	kW	25.59	28.07	30.70	33.33
	EER	kW/kW	2.87	2.85	2.77	2.70
	SEER	kW/kW	6.82	6.54	6.50	6.46
Ogrevanje	Zmogljivost (maks./naz.)	kW	82.5/73.5	90.0/80.0	95.0/85.0	100.0/90.0
		kBtu/h	281.5/250.8	307.1/273.0	324.1/290.0	341.2/307.1
	Vhodna moč (maks./naz.)	kW	23.85/20.95	26.29/22.92	28.05/24.70	29.81/26.48
	COP (Max/Nom)	kW/kW	3.46/3.51	3.42/3.49	3.39/3.44	3.35/3.40
	SCOP	kW/kW	4.13	4.07	4.08	4.09
Prezračevanje	Pretok zraka	m <sup>3</sup> /min	383	400	400	400
	Število ventilatorjev	pcs	3	4	4	4
	Statični tlak	Pa	110	110	110	110
Raven zvočnega tlaka	Normalni način	dB(A)	62	62	63	63
	Nočni način	dB(A)	47	47	48	48
Kompresor	Tip	—	Spiralni kompresor			
	Količina	pcs	2	2	2	2
Hladivo	Tip	—	R410A			
	Tovarniško napolnjena količina	kg	14.2	16.0	16.0	16.0
Teža	Neto masa	kg	223+272	272+272	272+273	273+273
	Bruto masa	kg	252+306	306+306	306+307	307+307
Dimenzije	Zunanje dimenzije (V×Š×G)	mm	1730x ( 950+1210)	1730x ( 1210+1210)	1730x ( 1210+1210)	1730x ( 1210+1210)
			x750	x750	x750	x750
	Dimenzije pakiranja (V × Š × G)	mm	1950x (1275+1275)	1950x (1275+1275)	1950x (1275+1275)	1950x (1275+1275)
			x790	x790	x790	x790
Barva ohišja		Slonokoščeno bela				
Cevovodi hladiva	Plinska cev	mm	φ31.75	φ31.75	φ31.75	φ31.75
		inch	1-1/4	1-1/4	1-1/4	1-1/4
	Tekočinska cev	mm	φ19.05	φ19.05	φ19.05	φ19.05
		inch	3/4	3/4	3/4	3/4
Priključne notranje enote	Količina	pcs	49	54	57	61
	Skupna zmogljivost	—	50%-150%	50%-150%	50%-150%	50%-150%
Zasnovna cevovodov	Višinska razlika med zunanjo in notranjo enoto	m(above)	50(90**)	50(90**)	50(90**)	50(90**)
		m(below)	40(90**)	40(90**)	40(90**)	40(90**)
	Višinska razlika med notranjimi enotami	m	30	30	30	30
	Maks. dolžina cevovoda	m	1000	1000	1000	1000
Območje delovanja	Hlajenje	DB	-5°C-52°C	-5°C-52°C	-5°C-52°C	-5°C-52°C
	Ogrevanje	WB	-25°C-16.5°C	-25°C-16.5°C	-25°C-16.5°C	-25°C-16.5°C

## Notes:

- Nazivna zmogljivost je določena pri naslednjih pogojih:  
dolžina cevovoda: 7.5 m, višinska razlika cevovoda: 0 m.  
Pogoji za hlajenje: temperatura vstopnega notranjega zraka 27 °C DB / 19 °C WB, temperatura zunanega zraka 35 °C DB.  
Pogoji za ogrevanje: temperatura vstopnega notranjega zraka 20 °C DB, temperatura zunanega zraka 7 °C DB / 6 °C WB.  
Zgorajne vrednosti hrupa so izmerjene v anechoični komori brez odboja zvoka.  
Merilna točka: 1 m od površine servisnega pokrova in 1,5 m nad tlemi.  
Navedeni podatki o zmogljivosti temeljijo na delovanju te zunanje enote pri 100%-kombinaciji s kasetnimi notranjimi enotami tipa 4-way.  
\*: Za višinsko razliko med zunanjo (ODU) in notranjo enoto (IDU), večjo od 50 (40) m, se posvetujte z našim strokovnim inženjrom.  
\*: Ko je temperatura delovanja v območju 48 °C DB ~ 52 °C DB ali -25 °C WB ~ -20 °C WB, lahko sistem deluje v intervalnem načinu. Prosimo, posvetujte se z našim strokovnim inženjrom.

## Seriya Hi-FLEXi S5



HP		8HP	10HP	12HP	14HP	16HP	
Model		AVWT-76HKF5S	AVWT-96HKF5S	AVWT-114HKF5S	AVWT-136HKF5S	AVWT-154HKF5S	
		AVWT-76HKF5S	AVWT-96HKF5S	AVWT-114HKF5S	AVWT-136HKF5S	AVWT-154HKF5S	
Moduli		/	/	/	/	/	
		/	/	/	/	/	
		/	/	/	/	/	
		/	/	/	/	/	
Električno napajanje		380-415V 3~ 50Hz/60Hz					
Hlajenje	Hladilna zmogljivost*1	kW	22.4	28.0	33.5	40.0	45.0
		kBtu/h	76.4	95.5	114.3	136.5	153.5
	Vhodna električna moč	kW	5.91	7.80	9.57	12.50	15.05
	EER	kW/kW	3.79	3.59	3.50	3.20	2.99
	SEER	kW/kW	7.55	7.42	7.31	7.30	7.16
Ogrevanje	Ogrevalna zmogljivost (maks./nazivna)*1	kW	25/22.4	31.5/28.0	37.5/33.5	45/40	50/45
		kBtu/h	85.3/76.4	107.4/95.5	127.9/114.3	153.5/136.5	170.6/153.5
	Vhodna električna moč (maks./nazivna)	kW	5.68/4.8	7.22/6.1	9.08/7.19	11.6/9.66	13.97/11.19
	COP (maks./nazivni)	kW/kW	4.4/4.67	4.36/4.59	4.13/4.66	3.88/4.14	3.58/4.02
	SCOP	kW/kW	4.46	4.35	4.60	4.60	4.49
Prezračevanje	Pretok zraka	m³/min	225	225	275	275	292
	Število ventilatorjev	pcs	1	1	1	1	1
Raven zvočnega tlaka*2	Normalni način	dB(A)	59	59	61	61	63
	Tihi način	dB(A)	40	40	40	40	40
Kompresor	Tip	Scroll kompresor z izboljšanim vbrizgom pare (EVI)					
	Število	pcs	1	1	1	1	1
Hladivo	Tip	R410A					
	Prednapolnjena količina	kg	6.6	6.6	7.6	7.6	7.6
Masa	Neto masa	kg	222	222	245	245	245
	Bruto masa	kg	249	249	269	269	269
Dimenzije	Zunanje dimenzije (V × Š × G)	mm	1800x800x825		1800x940x825		
	Dimenzije pakiranja (V × Š × G)	mm	1960x860x885		1960x1000x885		
Barva ohišja	Siva + Bela						
Cevovod hladiva	Plinska cev	mm	Φ19.05	Φ22.20	Φ25.40	Φ25.40	Φ28.60
		inch	3/4	7/8	1	1	1-1/8
	Tekočinska cev	mm	Φ9.53	Φ9.53	Φ12.70	Φ12.70	Φ12.70
		inch	3/8	3/8	1/2	1/2	1/2
Priključljive notranje enote	Število	pcs	18	20	24	28	32
	Razmerje priključitve	30-200%					
Zasnova cevovoda	Maks. dejanska dolžina cevovoda	m	220	220	220	220	220
	Maks. ekvivalentna dolžina cevovoda	m	260	260	260	260	260
	Višinska razlika med zunanjo in notranjo enoto	m	110	110	110	110	110
	Višinska razlika med notranjimi enotami	m	40	40	40	40	40
Delovno območje	Hlajenje	DB	-15°C-55°C	-15°C-55°C	-15°C-55°C	-15°C-55°C	-15°C-55°C
	Ogrevanje	WB	-30°C-30°C	-30°C-30°C	-30°C-30°C	-30°C-30°C	-30°C-30°C

Opombe

1. 1. Nazivna hladilna zmogljivost in nazivna ogrevalna zmogljivost sta testirani v naslednjih pogojih:

Pogoji hlajenja: temperatura vstopnega zraka v notranji enoti: 27 °C DB / 19 °C WB, temperatura vstopnega zunanega zraka: 35 °C DB, dolžina cevovoda: 7,5 m, višinska razlika cevovoda: 0 m.

Pogoji ogrevanja: temperatura vstopnega zraka v notranji enoti: 20 °C DB, temperatura vstopnega zunanega zraka: 7 °C DB / 6 °C WB, dolžina cevovoda: 7,5 m, višinska razlika cevovoda: 0 m.

2. Navedene vrednosti hrupa so izmerjene v brezodmevni komori (anehotični komori) brez odbojev zvoka. Pri dejanski uporabi je treba upoštevati vpliv odbojev zvoka iz okolice.

Merilna točka: 1 m od servisnega pokrova in 1,5 m nad nivojem tal.

3. Če je razmerje priključitve nižje od 50 % ali višje od 130 %, se posvetujte z lokalnim tehničnim strokovnjakom.

## Seriya Hi-FLEXi S5



HP		18HP	20HP	22HP	24HP	26HP	
Model		AVWT-170HKF5S	AVWT-190HKF5S	AVWT-212HKF5S	AVWT-232HKF5S	AVWT-250HKF5S	
		AVWT-170HKF5S	AVWT-190HKF5S	AVWT-212HKF5S	AVWT-232HKF5S	AVWT-250HKF5S	
Moduli		/	/	/	/	/	
		/	/	/	/	/	
		/	/	/	/	/	
		/	/	/	/	/	
Električno napajanje		380-415V 3~ 50Hz/60Hz					
Hlajenje	Hladilna zmogljivost*1*1	kW	50.4	56.0	61.5	68.0	73.5
		kBtu/h	171.9	191.0	209.8	232.0	250.7
	Vhodna električna moč	kW	14.20	16.37	19.46	22.74	25.09
	EER	kW/kW	3.55	3.42	3.16	2.99	2.93
	SEER	kW/kW	7.10	6.90	6.80	6.40	5.80
Ogrevanje	Ogrevalna zmogljivost (maks./nazivna)*1	kW	56/50.4	63/56	69.0/61.5	75.0/68.0	82.5/73.5
		kBtu/h	191/171.9	214.9/191	235.4/209.8	255.9/232	281.4/250.7
	Vhodna električna moč (maks./nazivna)	kW	14.81/11.08	15.63/12.1	18.06/13.52	20.16/15.18	21.32/15.94
	COP (maks./nazivni)	kW/kW	3.78/4.55	4.03/4.63	3.82/4.55	3.72/4.48	3.87/4.61
	SCOP	kW/kW	4.78	5.01	4.86	4.84	4.27
Prezračevanje	Pretok zraka	m³/min	258	317	317	317	400
	Število ventilatorjev	pcs	1	2	2	2	2
Raven zvočnega tlaka*2	Normalni način	dB(A)	64	65	66	66	66
	Tihi način	dB(A)	40	40	40	40	40
Kompresor	Tip	Scroll kompresor z izboljšanim vbrizgom pare (EVI)					
	Število	pcs	1	2	2	2	2
Hladivo	Tip	R410A					
	Prednapolnjena količina	kg	9.4	12.6	12.6	13.1	11.5
Masa	Neto masa	kg	267	368	368	368	406
	Bruto masa	kg	289	399	399	399	430
Dimenzije	Zunanje dimenzije (V × Š × G)	mm	1800x940x825	1800x1390x825		1800x1600x825	
	Dimenzije pakiranja (V × Š × G)	mm	1960x1000x885	1960x1450x885		1960x1660x885	
Barva ohišja	Siva + Bela						
Cevovod hladiva	Plinska cev	mm	Φ28.60	Φ28.60	Φ28.60	Φ28.60	Φ31.75
		inch	1-1/8	1-1/8	1-1/8	1-1/8	1-1/4
	Tekočinska cev	mm	Φ15.88	Φ15.88	Φ15.88	Φ15.88	Φ19.05
		inch	5/8	5/8	5/8	5/8	3/4
Priključljive notranje enote	Število	pcs	36	40	44	48	52
	Razmerje priključitve	30-200%					
Zasnova cevovoda	Maks. dejanska dolžina cevovoda	m	220	220	220	220	220
	Maks. ekvivalentna dolžina cevovoda	m	260	260	260	260	260
	Višinska razlika med zunanjo in notranjo enoto	m	110	110	110	110	110
	Višinska razlika med notranjimi enotami	m	40	40	40	40	40
Delovno območje	Hlajenje	DB	-15°C-55°C	-15°C-55°C	-15°C-55°C	-15°C-55°C	-15°C-55°C
	Ogrevanje	WB	-30°C-30°C	-30°C-30°C	-30°C-30°C	-30°C-30°C	-30°C-30°C

Opombe

1. 1. Nazivna hladilna in nazivna ogrevalna zmogljivost sta testirani v naslednjih pogojih:

Pogoji hlajenja: temperatura vstopnega zraka v notranji enoti: 27 °C DB / 19 °C WB, temperatura vstopnega zunanega zraka: 35 °C DB, dolžina cevovoda: 7,5 m, višinska razlika cevovoda: 0 m.

Pogoji ogrevanja: temperatura vstopnega zraka v notranji enoti: 20 °C DB, temperatura vstopnega zunanega zraka: 7 °C DB / 6 °C WB, dolžina cevovoda: 7,5 m, višinska razlika cevovoda: 0 m.

2. Navedene vrednosti hrupa so izmerjene v brezodmevni (anehotični) komori brez odbojev zvoka, zato je pri dejanski namestitvi treba upoštevati tudi vpliv odbojev zvoka iz okolice.

Merilna točka: 1 m od površine servisnega pokrova in 1,5 m nad nivojem tal.

3. Če je razmerje priključitve nižje od 50 % ali višje od 130 %, se posvetujte z lokalnim tehničnim strokovnjakom.

## Serija Hi-FLEXi S5



HP		28HP	30HP	32HP	34HP	36HP	
Model		AVWT-272HKF5S	AVWT-290HKF5S	AVWT-307HKF5S	AVWT-324HKF5S	AVWT-343HKF5S	
		AVWT-272HKF5S	AVWT-290HKF5S	AVWT-307HKF5S	AVWT-324HKF5S	AVWT-343HKF5S	
Moduli		/	/	/	/	/	
		/	/	/	/	/	
		/	/	/	/	/	
Električno napajanje		380-415V 3- 50Hz/60Hz					
Hlajenje	Hladilna zmogljivost*1*1	kW	78.5	85.0	90.0	95.4	100.0
		kBtu/h	267.8	290.0	307.0	325.5	341.2
	Vhodna električna moč	kW	25.65	30.25	31.69	34.69	36.63
	EER	kW/kW	3.06	2.81	2.84	2.75	2.73
	SEER	kW/kW	6.30	6.00	5.90	5.80	5.80
Ogrevanje	Ogrevalna zmogljivost (maks./nazivna)*1	kW	87.5/78.5	95/85	100/90	106.5/95.4	113/100
		kBtu/h	298.5/267.8	324.1/290	341.2/307	363.3/325.5	385.5/341.2
	Vhodna električna moč (maks./nazivna)	kW	20.73/17.72	23.23/19.63	24.75/20.36	27.88/22.88	31.48/24.27
	COP (maks./nazivni)	kW/kW	4.22/4.43	4.09/4.33	4.04/4.42	3.82/4.17	3.59/4.12
	SCOP	kW/kW	4.55	4.35	4.51	4.26	4.28
Prezračevanje	Pretok zraka	m <sup>3</sup> /min	408	408	467	467	467
	Število ventilatorjev	pcs	2	2	2	2	2
	Statični tlak	Pa	110	110	110	110	110
Raven zvočnega tlaka*2	Normalni način	dB(A)	67	67	67	68	68
	Tihi način	dB(A)	40	40	40	40	40
Kompresor	Tip	—	Scroll kompresor z izboljšanim vbrizgom pare (EVI)				
	Število	pcs	2	2	2	2	2
Hladivo	Tip	—	R410A				
	Prednapolnjena količina	kg	15.5	15.5	16.1	16.1	16.1
Masa	Neto masa	kg	482	482	482	493	493
	Bruto masa	kg	519	519	519	530	530
Dimenzije	Zunanje dimenzije (V x Š x G)	mm	1800x1880x825				
	Dimenzije pakiranja (V x Š x G)	mm	1960x1940x885				
Barva ohišja	—	Siva + Bela					
Cevovod hladiva	Plinska cev	mm	Φ31.75	Φ31.75	Φ31.75	Φ31.75	Φ38.1
		inch	1-1/4	1-1/4	1-1/4	1-1/4	1-1/2
	Tekočinska cev	mm	Φ19.05	Φ19.05	Φ19.05	Φ19.05	Φ19.05
		inch	3/4	3/4	3/4	3/4	3/4
Priključljive notranje enote	Število	pcs	56	60	64	68	72
	Razmerje priključitve	—	30-200%				
Zasnova cevovoda	Maks. dejanska dolžina cevovoda	m	220	220	220	220	220
	Maks. ekvivalentna dolžina cevovoda	m	260	260	260	260	260
	Višinska razlika med zunanjo in notranjo enoto	m	110	110	110	110	110
	Višinska razlika med notranjimi enotami	m	40	40	40	40	40
Delovno območje	Hlajenje	DB	-15°C-55°C	-15°C-55°C	-15°C-55°C	-15°C-55°C	-15°C-55°C
	Ogrevanje	WB	-30°C-30°C	-30°C-30°C	-30°C-30°C	-30°C-30°C	-30°C-30°C

Opombe

- Nazivna hladilna in nazivna ogrevalna zmogljivost sta testirani v naslednjih pogojih:  
Pogoji hlajenja: temperatura vstopnega zraka v notranji enoti: 27 °C DB / 19 °C WB, temperatura vstopnega zunanega zraka: 35 °C DB, dolžina cevovoda: 7,5 m, višinska razlika cevovoda: 0 m.  
Pogoji ogrevanja: temperatura vstopnega zraka v notranji enoti: 20 °C DB, temperatura vstopnega zunanega zraka: 7 °C DB / 6 °C WB, dolžina cevovoda: 7,5 m, višinska razlika cevovoda: 0 m.
- Navedene vrednosti hrupa so izmerjene v brezodmevni (anehotični) komori brez odbojev zvoka. Pri dejanski namestitvi je treba upoštevati tudi vpliv odbojev zvoka iz okolice.  
Merilna točka: 1 m od površine servisnega pokrova in 1,5 m nad nivojem tal.
- Če je razmerje priključitve nižje od 50 % ali višje od 130 %, se posvetujte z lokalnim tehničnim strokovnjakom.

## Serija Hi-FLEXi S5



HP		38HP	40HP	42HP	44HP	
Model		AVWT-366HKF5S	AVWT-386HKF5S	AVWT-402HKF5S	AVWT-424HKF5S	
		AVWT-154HKF5S	AVWT-154HKF5S	AVWT-170HKF5S	AVWT-212HKF5S	
Moduli		AVWT-212HKF5S	AVWT-232HKF5S	AVWT-232HKF5S	AVWT-212HKF5S	
		/	/	/	/	
		/	/	/	/	
Električno napajanje		380-415V 3- 50Hz/60Hz				
Hlajenje	Hladilna zmogljivost*1*1	kW	106.5	113.0	118.4	123.0
		kBtu/h	363.3	385.5	403.9	419.6
	Vhodna električna moč	kW	34.51	37.79	36.94	38.92
	EER	kW/kW	3.09	2.99	3.21	3.16
	SEER	kW/kW	6.95	6.68	6.68	6.80
Ogrevanje	Ogrevalna zmogljivost (maks./nazivna)*1	kW	119/106.5	125/113	131/118.4	138/123
		kBtu/h	406/363.3	426.5/385.5	447/403.9	470.8/419.6
	Vhodna električna moč (maks./nazivna)	kW	32.03/24.71	34.13/26.37	34.97/26.26	36.12/27.04
	COP (maks./nazivni)	kW/kW	3.72/4.31	3.66/4.29	3.75/4.51	3.82/4.55
	SCOP	kW/kW	4.70	4.69	4.81	4.86
Prezračevanje	Pretok zraka	m <sup>3</sup> /min	609	609	575	634
	Število ventilatorjev	pcs	3	3	3	4
	Statični tlak	Pa	110	110	110	110
Raven zvočnega tlaka*2	Normalni način	dB(A)	69	69	69	69
	Tihi način	dB(A)	43	43	43	43
Kompresor	Tip	—	Scroll kompresor z izboljšanim vbrizgom pare (EVI)			
	Število	pcs	3	3	3	4
Hladivo	Tip	—	R410A			
	Prednapolnjena količina	kg	20.2	20.7	22.5	25.2
Masa	Neto masa	kg	245+368	245+368	267+368	368+368
	Bruto masa	kg	269+399	269+399	289+399	399+399
Dimenzije	Zunanje dimenzije (V x Š x G)	mm	1800x(1390+940)x825			1800x(1390+1390)x825
	Dimenzije pakiranja (V x Š x G)	mm	1960x(1450+1000)x885			1960x(1450+1450)x885
Barva ohišja	—	Siva + Bela				
Cevovod hladiva	Plinska cev	mm	Φ38.1	Φ38.1	Φ38.1	Φ38.1
		inch	1-1/2	1-1/2	1-1/2	1-1/2
	Tekočinska cev	mm	Φ19.05	Φ19.05	Φ19.05	Φ19.05
		inch	3/4	3/4	3/4	3/4
Priključljive notranje enote	Število	pcs	76	80	84	88
	Razmerje priključitve	—	30-150%			
Zasnova cevovoda	Maks. dejanska dolžina cevovoda	m	220	220	220	220
	Maks. ekvivalentna dolžina cevovoda	m	260	260	260	260
	Višinska razlika med zunanjo in notranjo enoto	m	110	110	110	110
	Višinska razlika med notranjimi enotami	m	40	40	40	40
Delovno območje	Hlajenje	DB	-15°C-55°C	-15°C-55°C	-15°C-55°C	-15°C-55°C
	Ogrevanje	WB	-30°C-30°C	-30°C-30°C	-30°C-30°C	-30°C-30°C

Opombe

- Nazivna hladilna in nazivna ogrevalna zmogljivost sta testirani v naslednjih pogojih:  
Pogoji hlajenja: temperatura vstopnega zraka v notranji enoti: 27 °C DB / 19 °C WB; temperatura zunanega zraka: 35 °C DB; dolžina cevovoda: 7,5 m; višinska razlika cevovoda: 0 m.  
Pogoji ogrevanja: temperatura vstopnega zraka v notranji enoti: 20 °C DB; temperatura zunanega zraka: 7 °C DB / 6 °C WB; dolžina cevovoda: 7,5 m; višinska razlika cevovoda: 0 m.
- Navedene vrednosti hrupa so izmerjene v brezodmevni (anehotični) komori brez odbojev zvoka, zato je pri dejanski namestitvi treba upoštevati vpliv odbojev zvoka iz okolice.  
Merilna točka: 1 m od površine servisnega pokrova in 1,5 m nad nivojem tal.
- Če je razmerje priključitve nižje od 50 % ali višje od 130 %, se posvetujte z lokalnim tehničnim strokovnjakom.

## Hi-FLEXi S – rekuperacija toplote (standard)



HP		8HP	10HP	12HP	14HP	16HP	
Model	Model	AVWT-76FKFSB	AVWT-96FKFSB	AVWT-114FKFSB	AVWT-136FKFSB	AVWT-154FKFSB	
Model	Moduli	—	—	—	—	—	
	Električno napajanje	AC 3 $\phi$ , 380-415V/50/60Hz					
Hlajenje	zmogljivost	kW	22.4	28.0	33.5	40.0	45.0
		kBtu/h	76.4	95.5	114.3	136.5	153.5
	Vhodna električna moč	kW	6.81	9.15	11.32	13.75	16.36
	EER	kW/kW	3.30	3.05	2.95	2.91	2.75
	SEER	kW/kW	6.48	7.21	7.19	6.56	6.48
Ogrevanje	Ogrevalna zmogljivost (maks./nazivna)	kW	25.0/22.4	31.5/28.0	37.5/33.5	45.0/40.0	50.0/45.0
		kBtu/h	85.3/76.4	107.5/95.5	128.0/114.3	153.5/136.5	170.6/153.5
	Vhodna električna moč (max./nazivna)	kW	7.10/5.83	8.93/7.41	10.68/9.31	13.41/11.24	15.70/12.97
	COP (Max/Naz)	kW/kW	3.52/3.84	3.53/3.78	3.51/3.60	3.36/3.56	3.19/3.47
	SCOP	kW/kW	4.14	4.23	4.24	4.12	4.14
Prezračevanje	Pretok zraka	m <sup>3</sup> /min	183	183	183	200	200
	Število ventilatorjev		1	1	1	2	2
	Statični tlak	Pa	110	110	110	110	110
Raven zvočnega tlaka	Normalni/Tihi način	dB(A)	59/49	60/49	62/50	62/53	62/53
Kompresor	Tip	Scroll kompresor z izboljšanim vbrizgom pare (EVI)					
	Število	pcs	1	1	1	1	1
Hladivo	Tip	R410A					
	Prednapolnjena količina	kg	5.60	5.90	6.00	8.80	8.80
Masa	Neto masa	kg	226	227	246	289	290
	Bruto masa	kg	256	257	276	321	322
Dimenzije	Zunanje dimenzije (V x Š x G)	mm	1730x950x750	1730x950x750	1730x950x750	1730x1210x750	1730x1210x750
	Dimenzije pakiranja (V x Š x G)	mm	1950x1015x790	1950x1015x790	1950x1015x790	1950x1275x790	1950x1275x790
Barva ohišja		Slonokoščeno bela	Slonokoščeno bela	Slonokoščeno bela	Slonokoščeno bela	Slonokoščeno bela	
Sistem delovanja z rekuperacijo toplote	Nizkotlačna plinska cev	mm(in.)	φ 19.05(3/4)	φ 22.20(7/8)	φ 25.40(1)	φ 25.40(1)	φ 28.60(1-1/8)
	Visokotlačna plinska cev	mm(in.)	φ 15.88(5/8)	φ 19.05(3/4)	φ 22.20(7/8)	φ 22.20(7/8)	φ 22.20(7/8)
	Tekočinska cev	mm(in.)	φ 9.53(3/8)	φ 9.53(3/8)	φ 12.70(1/2)	φ 12.70(1/2)	φ 12.70(1/2)
Sistem delovanja toplotne črpalke	Plinska cev	mm(in.)	φ 19.05(3/4)	φ 22.20(7/8)	φ 25.40(1)	φ 25.40(1)	φ 28.60(1-1/8)
	Tekočinska cev	mm(in.)	φ 9.53(3/8)	φ 9.53(3/8)	φ 12.70(1/2)	φ 12.70(1/2)	φ 12.70(1/2)
Priključljive notranje enote	Število	pcs	13	16	19	23	26
	Skupna zmogljivost	–	200%*1	200%*1	200%*1	200%*1	200%*1
Zasnova cevovoda	Višinska razlika med zunanjo in notranjo enoto	m(nad)	50(90°*2)	50(90°*2)	50(90°*2)	50(90°*2)	50(90°*2)
		m(pod)	40(90°*2)	40(90°*2)	40(90°*2)	40(90°*2)	40(90°*2)
	Višinska razlika med notranjimi enotami	m	15(30°*2)	15(30°*2)	15(30°*2)	15(30°*2)	15(30°*2)
	Maks. dolžina cevovoda	m	165	165	165	165	165
Delovno območje	Hlajenje	DB	-10°C-52°C	-10°C-52°C	-10°C-52°C	-10°C-52°C	-10°C-52°C
	Ogrevanje	WB	-25°C-16.5°C	-25°C-16.5°C	-25°C-16.5°C	-25°C-16.5°C	-25°C-16.5°C

Opombe:

- Nazivna hladilna in nazivna ogrevalna zmogljivost sta testirani v naslednjih pogojih:  
Pogoji hlajenja: temperatura vstopnega zraka v notranji enoti: 27 °C DB / 19 °C WB, temperatura vstopnega zunanega zraka: 35 °C DB, dolžina cevovoda: 7,5 m, višinska razlika cevovoda: 0 m.  
Pogoji ogrevanja: temperatura vstopnega zraka v notranji enoti: 20 °C DB, temperatura vstopnega zunanega zraka: 7 °C DB / 6 °C WB, dolžina cevovoda: 7,5 m, višinska razlika cevovoda: 0 m.
- Navedene vrednosti hrupa so izmerjene v brezodmevni (anehotični) komori brez odbojev zvoka, zato je pri dejanski namestitvi treba upoštevati tudi vpliv odbojev zvoka iz okolice.
- Navedeni podatki o zmogljivosti temeljijo na delovanju te zunanje enote v kombinaciji s 100-% konfiguracijo notranjih enot tipa štirismerna kasetna.

\*1\*2: Za podrobnejše informacije se obrnite na tehnične strokovnjake podjetja Hisense.



## Hi-FLEXi S – rekuperacija toplote (standard)



HP		18HP	20HP	22HP	24HP	
Model		AVWT-170FKFSB	AVWT-190FKFSB	AVWT-212FKFSB	AVWT-232FKFSB	
Moduli		—	—	—	—	
Električno napajanje		AC 3Φ, 380-415V/50/60Hz				
Hlajenje	Hladilna zmogljivost	kW	50.0	56.0	61.5	68.0
		kBtu/h	170.6	191.1	209.8	232.0
	Vhodna električna moč	kW	20.41	23.43	26.74	29.82
	EER	kW/kW	2.45	2.39	2.30	2.28
Ogrevanje	SEER	kW/kW	6.46	6.39	6.14	6.10
	Ogrevalna zmogljivost (maks./nazivna)	kW	56.0/50.0	63.0/56.0	69.0/61.5	75.0/68.0
		kBtu/h	191.1/170.6	215.0/191.1	235.4/209.8	255.9/232.0
	Vhodna električna moč (maks./nazivna)	kW	17.43/14.71	19.19/16.18	22.26/18.75	25.14/20.92
Prezračevanje	COP (Max/Nom)	kW/kW	3.21/3.40	3.28/3.46	3.10/3.28	2.98/3.25
	SCOP	kW/kW	4.21	4.12	4.09	3.97
	Pretok zraka	m³/min	200	267	350	350
	Število ventilatorjev		2	2	2	2
Raven zvočnega tlaka	Statični tlak	Pa	110	110	110	110
	(normalni / tihi)	dB(A)	62/54	63/54	67/54	67/54
Kompresor	Tip	–	Scroll kompresor z izboljšanim vbrizgom pare (EVI)			
	Število kompresorjev	pcs	2	2	2	2
Hladivo	Tip	–	R410A			
	Prednapolnjena količina	kg	9.20	9.80	11.50	11.50
Masa	Neto masa	kg	349	369	400	401
	Bruto masa	kg	381	404	438	439
Dimenzije	Zunanje dimenzije (V × Š × G)	mm	1730x1210x750	1730x1350x750	1730 × 1600 × 750	1730 × 1600 × 750
	Dimenzije pakiranja (V × Š × G)	mm	1950x1275x790	1950x1420x790	1950 × 1665 × 790	1950 × 1665 × 790
Barva ohišja			Slonokoščeno bela	Slonokoščeno bela	Slonokoščeno bela	Slonokoščeno bela
Sistem delovanja z rekuperacijo toplote	Nizkotlačna plinska cev	mm(in.)	Φ28.60(1-1/8)	Φ28.60(1-1/8)	Φ28.60(1-1/8)	Φ28.60(1-1/8)
	Visokotlačna plinska cev	mm(in.)	Φ22.2(7/8)	Φ22.2(7/8)	Φ25.4(1)	Φ25.4(1)
	Tekočinska cev	mm(in.)	Φ15.88(5/8)	Φ15.88(5/8)	Φ15.88(5/8)	Φ15.88(5/8)
Sistem delovanja toplotne črpalke	Plinska cev	mm(in.)	Φ28.60(1-1/8)	Φ28.60(1-1/8)	Φ28.60(1-1/8)	Φ28.60(1-1/8)
	Tekočinska cev	mm(in.)	Φ15.88(5/8)	Φ15.88(5/8)	Φ15.88(5/8)	Φ15.88(5/8)
Priključne notranje enote	Število	pcs	29	33	36	40
	Skupna zmogljivost	–	200%*1	200%*1	200%*1	200%*1
Zasnova cevovoda	Višinska razlika med zunanjo in notranjo enoto	m(above)	50(90*2)	50(90*2)	50(90*2)	50(90*2)
		m(below)	40(90*2)	40(90*2)	40(90*2)	40(90*2)
	Višinska razlika med notranjimi enotami	m	15(30*2)	15(30*2)	15(30*2)	15(30*2)
Delovno območje	Maks. dolžina cevovoda	m	165	165	165	165
	Hlajenje	DB	-10°C-52°C	-10°C-52°C	-10°C-52°C	-10°C-52°C
	HeaOgrevanjeting	WB	-25°C-16.5°C	-25°C-16.5°C	-25°C-16.5°C	-25°C-16.5°C

Opombe

1. Nazivna hladilna in nazivna ogrevalna zmogljivost sta testirani v naslednjih pogojih:  
Pogoji hlajenja: temperatura vstopnega zraka v notranji enoti: 27 °C DB / 19 °C WB, temperatura vstopnega zunanega zraka: 35 °C DB, dolžina cevovoda: 7,5 m, višinska razlika cevovoda: 0 m.  
Pogoji ogrevanja: temperatura vstopnega zraka v notranji enoti: 20 °C DB, temperatura vstopnega zunanega zraka: 7 °C DB / 6 °C WB, dolžina cevovoda: 7,5 m, višinska razlika cevovoda: 0 m.
2. Navedene vrednosti hrupa so izmerjene v brezodmevni (anehotični) komori brez odbojev zvoka, zato je pri dejanski namestitvi treba upoštevati tudi vpliv odbojev zvoka iz okolice.
3. Navedeni podatki o zmogljivosti temeljijo na delovanju te zunanje enote v kombinaciji s 100-% konfiguracijo notranjih enot tipa štirismerna kasetna.

\*1\*2: Za podrobnejše informacije se obrnite na tehnične strokovnjake podjetja Hisense.

## Hi-FLEXi S – rekuperacija toplote (visoka učinkovitost)



	HP	8HP	10HP	12HP	14HP	
Model	Model	AVWT-76FKFSHA	AVWT-96FKFSHA	AVWT-114FKFSHA	AVWT-136FKFSHA	
Model	Moduli	—	—	—	—	
Napajanje		AC 3φ, 380-415V/50/60Hz				
Hlajenje	Kapaciteta	kW	22.4	28.0	33.5	40.0
		kBtu/h	76.4	95.5	114.3	136.5
	Vhodna moč	kW	4.77	6.67	7.25	8.70
	EER	kW/kW	4.70	4.20	4.62	4.60
	SEER	kW/kW	8.67	7.87	8.56	8.36
Ogrevanje	Kapaciteta (maks./nazivna)	kW	25.0/22.4	31.5/28.0	37.5/33.5	45.0/40.0
		kBtu/h	85.3/76.4	107.5/95.5	128.0/114.3	153.5/136.5
	Vhodna moč (maks./nazivna)	kW	4.88/4.06	6.29/5.18	7.50/6.20	10.47/8.70
	COP (Max/Nom)	kW/kW	5.12/5.52	5.01/5.41	5.00/5.40	4.30/4.60
	SCOP	kW/kW	4.11	4.21	4.24	3.88
Prezračevanje	Pretok zraka	m <sup>3</sup> /min	183	183	200	200
	Število ventilatorjev		1	1	2	2
Raven zvočnega tlaka	Statični tlak	Pa	110	110	110	110
	(normalno / tiho)	dB(A)	59/49	60/49	62/51	62/53
Kompresor	Tip	–	Scroll kompresor z izboljšanim vbrizgom pare (EVI)			
	Število kompresorjev	pcs	1	1	1	2
Hladilo	Tip	–	R410A			
	Prednapolnjena količina	kg	6.00	6.00	8.80	9.20
Teža	Neto teža	kg	246	247	290	349
	Bruto teža	kg	276	277	322	381
Dimenzije	Zunanje dimenzije (V × Š × G)	mm	1730x950x750	1730x950x750	1730x1210x750	1730x1210x750
	Dimenzije pakiranja (V × Š × G)	mm	1950x1015x790	1950x1015x790	1950x1275x790	1950x1275x790
Barva ohišja		slonokoščeno bela				
Sistem delovanja z rekuperacijo toplote	Plinska cev nizkega tlaka	mm(in.)	φ 19.05(3/4)	φ 22.20(7/8)	φ 25.40(1)	φ 25.40(1)
	Plinska cev visokega / nizkega tlaka	mm(in.)	φ 15.88(5/8)	φ 19.05(3/4)	φ 22.2(7/8)	φ 22.2(7/8)
	Tekočinska cev	mm(in.)	φ 9.53(3/8)	φ 9.53(3/8)	φ 12.70(1/2)	φ 12.70(1/2)
Sistem delovanja toplotne črpalke	Plinska cev	mm(in.)	φ 19.05(3/4)	φ 22.20(7/8)	φ 25.40(1)	φ 25.40(1)
	Tekočinska cev	mm(in.)	φ 9.53(3/8)	φ 9.53(3/8)	φ 12.70(1/2)	φ 12.70(1/2)
Priključljive notranje enote	Količina	pcs	13	16	19	23
	Skupna kapaciteta	–	200%*1	200%*1	200%*1	200%*1
Projektiranje cevodov	Višinska razlika med zunanjo in notranjo enoto	m(Nad)	50(90**)	50(90**)	50(90**)	50(90**)
		m(Pod)	40(90**)	40(90**)	40(90**)	40(90**)
	Višinska razlika med notranjimi enotami	m	15(30**)	15(30**)	15(30**)	15(30**)
	Maksimalna dolžina cevodov	m	165	165	165	165
Območje delovanja	Hlajenje	DB	-10°C-52°C	-10°C-52°C	-10°C-52°C	-10°C-52°C
	Ogrevanje	WB	-25°C-16.5°C	-25°C-16.5°C	-25°C-16.5°C	-25°C-16.5°C

Opombe: Nazivna hladilna kapaciteta in nazivna ogrevalna kapaciteta sta testirani v naslednjih pogojih:  
 Pogoji hlajenja: temperatura vstopnega notranjega zraka: 27 °C DB / 19 °C WB, temperatura vstopnega zunanjega zraka: 35 °C DB, dolžina cevodov: 7,5 m, višinska razlika cevodov: 0 m.  
 Pogoji ogrevanja: temperatura vstopnega notranjega zraka: 20 °C DB, temperatura vstopnega zunanjega zraka: 7 °C DB / 6 °C WB, dolžina cevodov: 7,5 m, višinska razlika cevodov: 0 m.  
 Zgoraj navedene vrednosti hrupa so izmerjene v anehonični komori brez odboja zvoka, zato je treba pri dejanski uporabi upoštevati tudi vpliv odbojev zvoka iz okolice.  
 Zgoraj navedeni podatki o zmogljivosti so pridobljeni na podlagi delovanja te zunanje enote, pri 100-odstotni kombinaciji notranjih enot tipa 4-smerna kaseta.

\*1 \*2: Za podrobnejše informacije se obrnite na tehnične inženirje podjetja Hisense.

## Hi-FLEXi S – rekuperacija toplote (visoka učinkovitost)



	HP	16HP	18HP	20HP	22HP	
Model	Model	AVWT-154FKFSHA	AVWT-170FKFSHA	AVWT-190FKFSHA	AVWT-212FKFSHA	
Model	Moduli	—	—	—	—	
Napajanje		AC 3φ, 380-415V/50/60Hz				
Hlajenje	Kapaciteta	kW	45.0	50.0	56.0	61.5
		kBtu/h	153.5	170.6	191.1	209.8
	Vhodna moč	kW	11.22	12.69	14.36	18.41
	EER	kW/kW	4.01	3.94	3.90	3.34
	SEER	kW/kW	7.98	8.03	7.72	7.53
Ogrevanje	Kapaciteta (maks./nazivna)	kW	50.0/45.0	56.0/50.0	63.0/56.0	69.0/61.5
		kBtu/h	170.6/153.5	191.1/170.6	215.0/191.1	235.4/209.8
	Vhodna moč (maks./nazivna)	kW	11.88/10.23	13.97/11.88	15.75/13.40	20.18/16.49
	COP (Max/Nom)	kW/kW	4.21/4.40	4.01/4.21	4.00/4.18	3.42/3.73
	SCOP	kW/kW	3.85	4.10	4.08	4.03
Prezračevanje	Pretok zraka	m <sup>3</sup> /min	267	298	350	350
	Število ventilatorjev		2	2	2	2
Raven zvočnega tlaka	Statični tlak	Pa	110	110	110	110
	((normalno / tiho)	dB(A)	62/54	62/55	63/52	64/52
Kompresor	Tip	–	Scroll kompresor z izboljšanim vbrizgom pare (EVI)			
	Število kompresorjev	pcs	2	2	2	2
Hladilo	Tip	–	R410A			
	Prednapolnjena količina	kg	9.80	10.60	11.50	11.50
Teža	Neto teža	kg	369	377	400	401
	Bruto teža	kg	404	412	438	439
Dimenzije	Zunanje dimenzije (V × Š × G)	mm	1730x1350x750	1730x1350x750	1730 × 1600 × 750	1730 × 1600 × 750
	Dimenzije pakiranja (V × Š × G)	mm	1950x1420x790	1950x1420x790	1950 × 1665 × 790	1950 × 1665 × 790
Barva ohišja		slonokoščeno bela				
Sistem delovanja z rekuperacijo toplote	Plinska cev nizkega tlaka	mm(in.)	φ 28.60(1-1/8)	φ 28.60(1-1/8)	φ 28.60(1-1/8)	φ 28.60(1-1/8)
	Plinska cev visokega / nizkega tlaka	mm(in.)	φ 22.2(7/8)	φ 22.2(7/8)	φ 25.4(1)	φ 25.4(1)
	Tekočinska cev	mm(in.)	φ 12.70(1/2)	φ 15.88(5/8)	φ 15.88(5/8)	φ 15.88(5/8)
Sistem delovanja toplotne črpalke	Plinska cev	mm(in.)	φ 28.60(1-1/8)	φ 28.60(1-1/8)	φ 28.60(1-1/8)	φ 28.60(1-1/8)
	Tekočinska cev	mm(in.)	φ 12.70(1/2)	φ 15.88(5/8)	φ 15.88(5/8)	φ 15.88(5/8)
Priključljive notranje enote	Količina	pcs	26	29	33	36
	Skupna kapaciteta	–	200%*1	200%*1	200%*1	200%*1
Projektiranje cevodov	Višinska razlika med zunanjo in notranjo enoto	m(Nad)	50(90**)	50(90**)	50(90**)	50(90**)
		m(Pod)	40(90**)	40(90**)	40(90**)	40(90**)
	Višinska razlika med notranjimi enotami	m	15(30**)	15(30**)	15(30**)	15(30**)
	Maksimalna dolžina cevodov	m	165	165	165	165
Območje delovanja	Hlajenje	DB	-10°C-52°C	-10°C-52°C	-10°C-52°C	-10°C-52°C
	Ogrevanje	WB	-25°C-16.5°C	-25°C-16.5°C	-25°C-16.5°C	-25°C-16.5°C

Opombe: Nazivna hladilna kapaciteta in nazivna ogrevalna kapaciteta sta testirani v naslednjih pogojih:  
 Pogoji hlajenja: temperatura vstopnega notranjega zraka: 27 °C DB / 19 °C WB, temperatura vstopnega zunanjega zraka: 35 °C DB, dolžina cevodov: 7,5 m, višinska razlika cevodov: 0 m.  
 Pogoji ogrevanja: temperatura vstopnega notranjega zraka: 20 °C DB, temperatura vstopnega zunanjega zraka: 7 °C DB / 6 °C WB, dolžina cevodov: 7,5 m, višinska razlika cevodov: 0 m.  
 Zgoraj navedene vrednosti hrupa so izmerjene v anehonični komori brez odboja zvoka, zato je treba pri dejanski uporabi upoštevati tudi vpliv odbojev zvoka iz okolice.  
 Zgoraj navedeni podatki o zmogljivosti so pridobljeni na podlagi delovanja te zunanje enote, pri 100-odstotni kombinaciji notranjih enot tipa 4-smerna kaseta.

\*1 \*2: Za podrobnejše informacije se obrnite na tehnične inženirje podjetja Hisense.

# Hi-Smart **H** Serija

## Serija Hi-Smart C+



Capacity (HP)		8.0	10.0	12.0	
Model		AVW-76HKFHH2	AVW-96HKFHH2	AVW-114HKFHH2	
Električno napajanje		AC 3Φ, 380-415V/50/60Hz			
Hlajenje	Hladilna zmogljivost		28.0	33.5	
		Btu/h	76400	95500	114300
	Vhodna električna moč	kW	6.22	8.12	13.40
	EER	W/W	3.60	3.45	2.50
	SEER	—	7.00	7.80	7.55
Ogrevanje	Ogrevalna zmogljivost	kW	25.0	31.5	37.5
		Btu/h	85300	107500	128000
	Vhodna električna moč	kW	5.81	7.59	10.08
	COP	W/W	4.30	4.15	3.72
	SCOP	—	4.50	4.50	4.30
Prezračevanje	Pretok zraka	m <sup>3</sup> /min	150	163	163
Raven zvočnega tlaka	(hlajenje/ogrevanje)	dB(A)	55/58	56/59	56/59
Masa	Neto masa	kg	145	157	158
	Bruto masa	kg	161	174	175
Zunanje dimenzije	Višina	mm	1650	1650	1650
	Širina	mm	1100	1100	1100
	Globina	mm	390	390	390
Dimenzije pakiranja	Višina	mm	1806	1806	1806
	Širina	mm	1185	1185	1185
	Globina	mm	530	530	530
Barva ohišja	—	Sivkasto bela			
Cevovod hladiva	Plinska cev	mm	Φ22.2	Φ25.4	Φ25.4
		in.	7/8	1/1	1/1
	Tekočinska cev	mm	Φ12.7	Φ12.7	Φ12.7
		in.	1/2	1/2	1/2
Hladivo	Tip	—	R410A		
	Količina pred odpremo	kg	5.5	6.5	6.5
Priključljive notranje enote	Maks. število	pc	15	18	19
	Razmerje priključitve	%	50-150	50-150	50-150
Zasnova cevovoda	Maks. dolžina cevovoda	m	150	150	150
	Skupna dolžina cevovoda	m	300	300	300
	Višinska razlika med zunanjo in notranjo enoto	m	50	50	50
		m	40	40	40
Delovno območje	Hlajenje	DB(°C)	(-10*) -5 - 48		
	Ogrevanje	DB/WB(°C)	-20/-20.5 - 26/15.5		

OPOMBE 1. Nazivna hladilna in grelna zmogljivost sta določeni pri naslednjih pogojih:

Pogoji za hlajenje:

temperatura vstopnega notranjega zraka: 27 °C DB / 19 °C WB,  
temperatura vstopnega zunanjega zraka: 35 °C DB,  
dolžina cevovoda: 7,5 m,  
višinska razlika cevovoda: 0 m.

Pogoji za ogrevanje:

temperatura vstopnega notranjega zraka: 20 °C DB,  
temperatura vstopnega zunanjega zraka: 7 °C DB / 6 °C WB,  
dolžina cevovoda: 7,5 m,  
višinska razlika cevovoda: 0 m.

Zgornje vrednosti hrupa so izmerjene v anehoični komori brez odboja zvoka, zato je treba pri dejanski vgradnji upoštevati tudi vpliv odbitega zvoka iz okolice.  
Merilna točka: 1 m od površine servisnega pokrova in 1,5 m nad tlemi.

\*1 Ko je zunanja temperatura med -10 °C in -5 °C, hlajenje deluje v intervalnem načinu.

Navedeni podatki o zmogljivosti temeljijo na delovanju te zunanje enote pri 100-% kombinaciji s kasetnimi notranjimi enotami tipa 4-way.

## Kompaktna velikost in majhna teža



Zunanje enote Mini VRF serije H so kompaktnih dimenzij, kar omogoča bolj priročno in prilagodljivo načrtovanje prostora ter enostavnejšo namestitve. Enote je mogoče diskretno namestiti v kote balkonov, na dvorišča ali po potrebi tudi na strehe.

Manjše in vitkejša ohišja pomeni tudi manjšo težo, kar dodatno poenostavi transport, postavitev in montažo enote.

## Aerodinamična zasnova rešetke (letalski standard)

Serijska Hisense H zagotavlja visokokakovostno in tiho delovno okolje. Zasnova zaščitne rešetke temelji na konceptu oblikovanja letalskih motorjev in sledi načelom aerodinamike, kar bistveno zmanjšuje raven hrupa. Hkrati rešetka povečuje varnost, saj preprečuje morebitne poškodbe zaradi stika z ventilatorskimi lopaticami, zlasti pri otrocih.



## Na novo zasnovan zračni kanal

Okoli ventilatorja je zasnovan dodatni zračni kanal, ki izboljšuje odvod zraka in preprečuje ponovno vsesavanje izpihanega zraka. V primerjavi s konvencionalno zasnovo omogoča do 24 % večji doseg izpihanega zraka.

Poleg tega je za enote z nazivno zmogljivostjo od 8 HP do 12 HP na voljo tudi zunanji statični tlak do 30 Pa.

Do 24 %  
večji izpih  
zraka

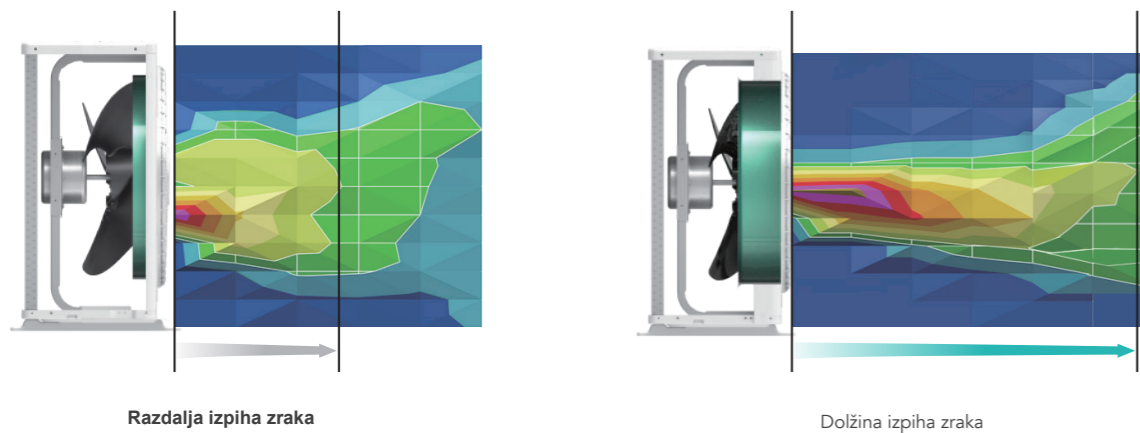

1.5–2m/s    2–2.5m/s    2.5–3m/s

## Prilagodljiva cevna povezava

Tudi omejitve pri montaži na objektu ne predstavljajo ovire za Hisense Mini VRF, saj omogoča prilagodljive smeri priključevanja cevodovodov: spredaj, spodaj, desno ali zadaj.



## Nova povezava cevi za hladivo z razdelilno cevjo s priključkom z matico (flare)

Hisense VRF uporablja na novo razvite razdelilne cevi s flare priključki, ki nadomeščajo običajni način povezovanja bakrenih cevi za hladivo z varjenjem. Namesto varjenja se uporabljajo enostavne in varne povezave z flare maticami.

- Enostavna in priročna montaža
- Prihranek časa in stroškov pri montaži
- Večja varnost, saj postopek ne vključuje odprtega ognja
- Preprečevanje puščanja zaradi nepravilnega varjenja
- Dovoljenje za vroča dela ni potrebno

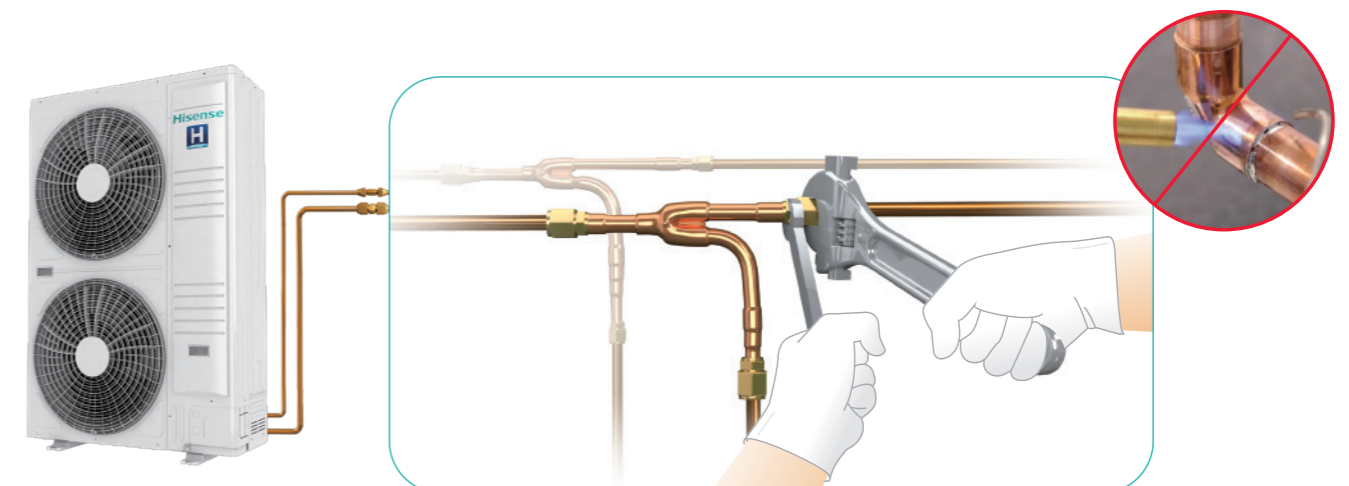

## Izjemna dolžina cevovodov

Povečana dolžina cevovodov omogoča bolj prilagodljivo načrtovanje in montažo sistema. Hisense inverter tehnologija in dvostopenjska tehnologija hlajenja omogočata večje dolžine cevovodov ter večje višinske razlike.

S tem je izvedba klimatskega sistema bistveno bolj prilagodljiva.

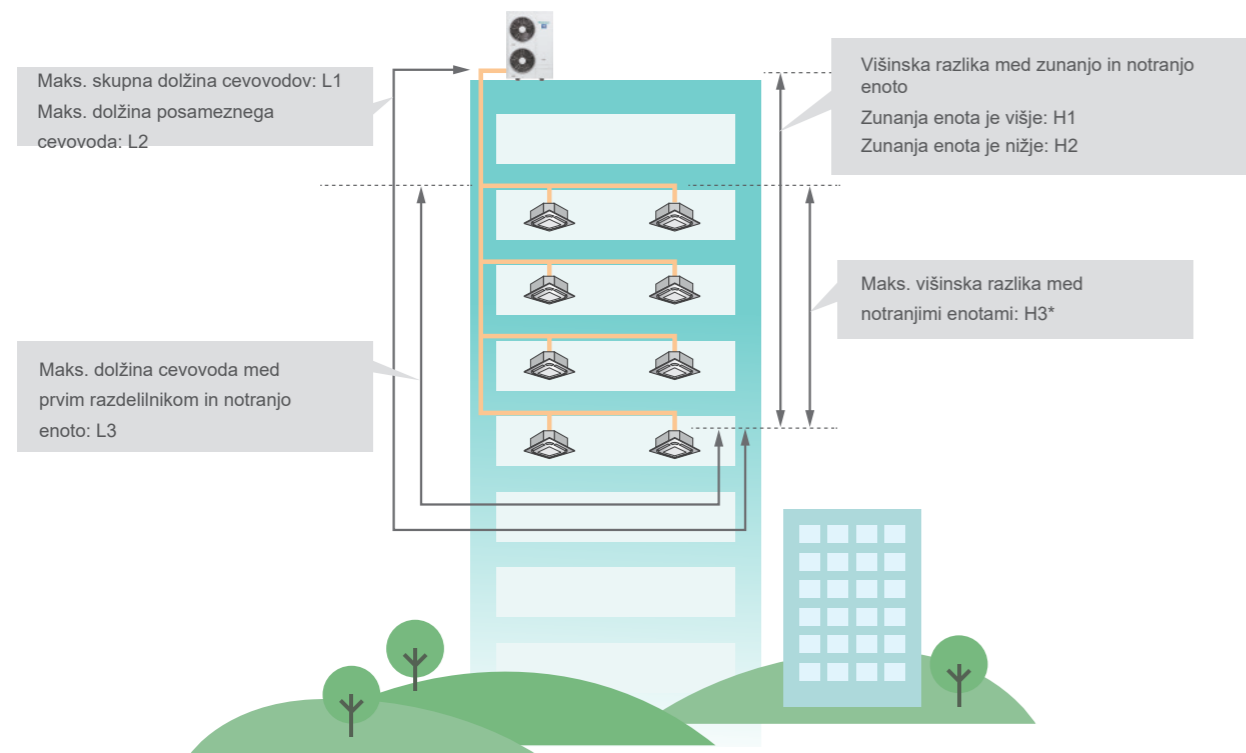

Električno napajanje	AC 1 φ, 220–240V/ 50/60Hz	AC 1 φ, 220–240V/ 50/60Hz	AC 3 φ, 380–415V/ 50/60Hz	AC 3 φ, 380–415V/ 50/60Hz
HP	4HP	4/5/6HP	8HP	10/12HP
Slika				
Maks. skupna dolžina cevovoda L1	40	120	150	250
Maks. dolžina cevovoda L2	25	75	100	100
Maks. dolžina med prvim razdelilnim cevnim odcepom in najbolj oddaljeno notranjo enoto L3	15	30	30	40
Višinska razlika med zunanjo in notranjo enoto	Zunanja enota je višje (H1)	20	30	50
	Zunanja enota je nižje (H2)	20	30	40
Višinska razlika med notranjimi enotami H3	3.5	10	15	15

## Serija Hi-Smart H



		4HP	4HP	5HP	6HP	8HP	10HP	12HP	
Model		AVW-43HJFHE1	AVW-43HJFHE2	AVW-48HJFHE2	AVW-54HJFHE2	AVW-76HKFHE2	AVW-96HKFHE2	AVW-114HKFHE2	
Električno napajanje		AC1 φ, 220–240V/50/60Hz			AC3 φ, 380–415V/50/60Hz				
Hlajenje	Hladilna zmogljivost	kW	12.5	12.5	14.0	15.5	22.4	28.0	33.5
		kBtu/h	42.7	42.7	47.8	52.9	76.5	95.6	114.3
	Vhodna električna moč	kW	4.17	3.03	4.05	4.68	6.93	8.97	13.96
	EER	kW/kW	3.00	4.12	3.46	3.31	3.23	3.12	2.40
Ogrevanje	SEER	kW/kW	7.20	8.02	7.67	7.63	6.36	7.33	7.34
	Ogrevalna zmogljivost	kW	14.0	14.0	16.0	18.0	25.0	31.5	37.5
		kBtu/h	47.8	47.8	54.6	61.4	85.3	107.5	128.0
	Vhodna električna moč	kW	4.06	3.14	3.71	4.47	7.35	7.91	10.08
Prezračevanje	COP	kW/kW	3.45	4.46	4.31	4.03	3.4	3.98	3.72
	SCOP	kW/kW	3.90	4.75	4.48	4.31	4.04	4.27	4.18
	Pretok zraka	m <sup>3</sup> /min	78	90	90	100	127	150	163
Hrup	Število ventilatorjev		1	2	2	2	2	2	
	Raven zvočnega tlaka	dB(A)	54/57	50/52	52/54	53/55	57/58	58/59	59/60
Kompresor	Tip	Rotacijski kompresor							
	Število		1	1	1	1	1	1	
Hladivo	Tip	R410A							
	Prednapolnjena količina		2.8	3.8	3.8	4.1	5.63	5.5	6.5
Masa	Neto masa	kg	78	93	95	97	124	145	158
	Bruto masa	kg	88	112	112	112	139	161	175
Dimenzije	Zunanje dimenzije	V mm	800	1380	1380	1380	1380	1650	1650
		Š mm	950	950	950	950	950	1100	1100
	G mm	370	370	370	370	370	390	390	
		V mm	951	1531	1531	1531	1531	1806	1806
	Dimenzije pakiranja	Š mm	1070	1070	1070	1070	1070	1185	1185
		G mm	515	515	515	515	515	530	530
Barva ohišja		Slonokoščeno bela				Sivkasto bela			
Cevovod hladiva	Plinska cev	mm	φ9.53	φ9.53	φ9.53	φ9.53	φ9.53	φ12.7	φ12.7
	Tekočinska cev	mm	φ15.88	φ15.88	φ15.88	φ15.88	φ19.05	φ22.2	φ25.4
	Maks. dolžina cevovoda	m	50	75	75	75	100	100	100
Zasnova cevovoda	Višinska razlika med zunanjo in notranjo enoto	m	20	30	30	30	40	40	40
		m	20	30	30	30	40	40	40
	Višinska razlika med notranjimi enotami	m	3.5	10	10	10	15	15	15
Delovno območje	Hlajenje	°C DB	–5–46				–5–50		
	Ogrevanje	°C WB	–20–15.5				–20–15.5		

### Opombe

1. Nazivna hladilna in grelna zmogljivost sta določeni pri naslednjih pogojih:

Pogoji za hlajenje:  
temperatura vstopnega notranjega zraka: 27 °C DB / 19 °C WB,  
temperatura vstopnega zunanega zraka: 35 °C DB,  
dolžina cevovoda: 7,5 m,  
višinska razlika cevovoda: 0 m.

Pogoji za ogrevanje:  
temperatura vstopnega notranjega zraka: 20 °C DB,  
temperatura vstopnega zunanega zraka: 7 °C DB / 6 °C WB,  
dolžina cevovoda: 7,5 m,  
višinska razlika cevovoda: 0 m.

Zgornje vrednosti hrupa so izmerjene v anehoični komori brez odboja zvoka, zato je treba pri dejanski vgradnji upoštevati tudi vpliv odbitega zvoka iz okolice.

Končni videz zunanjih enot je lahko nekoliko drugačen in je odvisen od dejanskega izdelka.

Navedeni podatki o zmogljivosti temeljijo na delovanju te zunanje enote pri 100-% kombinaciji s kasetnimi notranjimi enotami tipa 4-way.

# Notranje enote



1-4-smerna kasetna enota / mini 4-smerna kasetna enota

1-smerna kasetna enota

2-smerna kasetna enota

Konzolna enota

Kanalska stropna enota (AC/DC, nizka višina)

Kanalska stropna enota (visok/nizek statični tlak)

Stenska enota

Stropna in talna enota / talna

skrita enota

Notranja enota za 100 % sveži zrak

Rekuperator (prezračevalna enota z vračanjem toplote)

Priključni komplet za AHU

Klimatizacijske rešitve

## Pregled notranjih enot

HP		0.6	0.8	1.0	1.3	1.5	1.6	1.8	1.9	2.0	2.3	2.5	3.0	3.3	4.0	4.5	5.0	6.0	8.0	10.0
kBtu/h		5	7	9	12	14	15	17	18	19	22	24	27	30	38	42	48	54	76	96
<b>R32   R410A</b>				•	•		•			•	•	•	•	•	•		•	•		
<b>R32   R410A</b>		•	•	•	•		•	•		•										
			•	•	•	•			•			•								
			•	•	•	•			•			•	•	•	•		•	•		
		•	•	•	•		•	•												
		•	•	•	•		•	•		•	•	•								
<b>R32   R410A</b>		•	•	•	•		•			•		•								
<b>R32   R410A</b>			•	•	•		•			•		•	•	•	•	•	•	•	•	•
			•	•	•		•			•	•	•	•	•	•	•	•	•	•	•
			•	•	•		•			•	•	•	•	•	•	•	•	•	•	•
<b>R32   R410A</b>		•	•	•	•		•			•		•	•							
									•		•	•	•	•	•	•	•	•	•	•
				•	•				•			•								

Opomba:  
1. Za več podrobnosti preverite posamezne strani vsake enote.  
2. Združljivo z R32 in R410A.

# Pregled lastnosti notranjih enot

Enota	Accessories									
	Drenažna črpalka (vgrajena)	Drenažna črpalka (zunanja)	Panel za 3D usmerjanje zraka	Filter	Senzor vlage	AirPure komplet	Senzor gibanja	Hi-Motion funkcija	Senzor temperature izstopnega zraka	Plovno stikalo
Štirismerna kasetna enota	●	○	×	●	○	○	○	○	●	●
Mini štirismerna kasetna enota	●	○	×	●	○	○	○	○	●	●
Enosmerna kasetna enota	●	○	×	●	×	×	×	○	●	●
Dvosmerna kasetna enota	●	○	×	●	×	×	×	○	●	●
Konzolna enota	×	○	×	●	○	×	×	○	×	×
Kanalska stropna enota (nizka izvedba)	●	○	○	●	○	○	×	○	×	●
Kanalska stropna enota (DC – nizka izvedba)	●	○	○	●	○	○	×	○	●	●
Kanalska stropna enota (DC – visok statični tlak)	○	○	×	●	○	○	×	○	●	●
Kanalska stropna enota (DC – visok statični tlak) AVD-76 in AVD-96	○	○	×	○	○	○	×	○	●	●
Kanalska stropna enota (visok statični tlak)	○	○	×	●	○	○	×	○	×	●
Kanalska stropna enota (nizek statični tlak)	○	○	×	●	○	○	×	○	×	●
Stenska enota	×	×	×	●	○	●	×	○	●	×
Stropno-talna enota	×	○	×	●	×	×	×	○	●	×
Talna skrita enota	×	○	×	×	×	×	×	○	●	×

Standardno ● Opcijsko ○ nezdružljivo ✕

Unit	Features											
	Vhod suhega kontakta	Povezava z opkenskimi kontaktom	Izhod suhega kontakta	Dovod svežega zraka	Nočni način	Tihi način	ECO	Individualno upravljanje lamel	Način nežnega pihanja	Samodejno čiščenje	Samodejna hitrost ventilatorja	Dinamični zunanji statični tlak (ESP)
Štirismerna kasetna enota	●	●	●	●	●	●	●	●	●	●	●	×
Mini štirismerna kasetna enota	●	●	●	●	●	●	●	●	●	●	●	×
Enosmerna kasetna enota	●	×	●	●	●	●	●	×	×	●	●	×
Dvosmerna kasetna enota	●	×	●	●	×	×	×	●	×	×	●	×
Konzolna enota	●	×	●	●	●	●	●	×	×	×	×	×
Kanalska stropna enota (nizka izvedba)	●	●	●	●	●	●	●	×	×	×	×	×
Kanalska stropna enota (DC – nizka izvedba)	●	●	●	●	●	●	●	×	×	●	●	×
Kanalska stropna enota (DC – visok statični tlak)	●	●	●	●	●	●	●	×	×	●	●	●
Kanalska stropna enota (DC – visok statični tlak) AVD-76 in AVD-96	●	●	●	×	●	●	●	×	×	●	●	●
Kanalska stropna enota (visok statični tlak)	●	●	●	●	×	×	●	×	×	×	×	×
Kanalska stropna enota (nizek statični tlak)	●	●	●	●	×	×	●	×	×	×	×	×
Stenska enota	●	●	●	×	●	●	●	×	×	●	●	×
Stropno-talna enota	●	×	●	×	×	×	×	×	×	×	×	×
Talna skrita enota	●	×	●	×	●	●	●	×	×	×	●	×

Standardno ● Opcijsko ○ nezdružljivo ✕

## 4-smerna kasetna enota / mini 4-smerna kasetna enota

Kompaktna in elegantna zasnova

4-smerna kasetna enota z višino le 238 mm ter mini 4-smerna kasetna enota z višino 215 mm omogočata vgradnjo tudi v prostore z omejeno višino stropa. Novo oblikovana maska se elegantno zlije z notranjim ambientom.

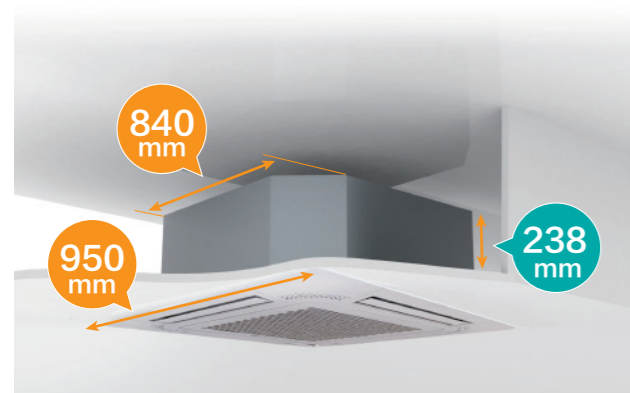

4-smerna kasetna

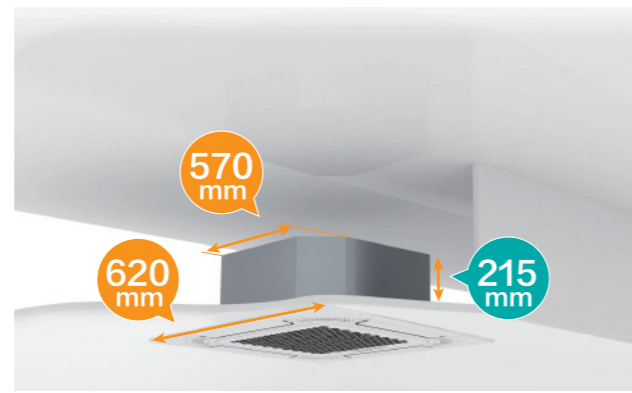

Mini 4-smerna kasetna

### Možnost vgradnje na večji višini.

Kasetna enota omogoča učinkovito porazdelitev zraka pri višini stropa do 4,2 m, kar zagotavlja optimalno klimatizacijo tudi v prostorih z visokimi stropi.

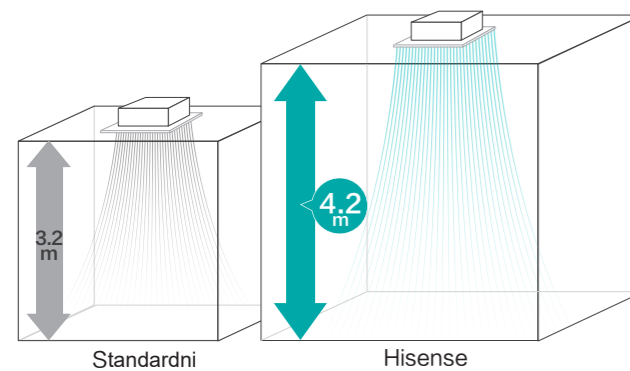

Standardni

Hisense

### Način nežnega pihanja (Breeze)

V novem načinu Breeze se hladen zrak nežno porazdeli skozi mikro odprtine na panelu. Enota deluje tiho, preprečuje neposredno pihanje zraka na ljudi ter zagotavlja bolj enakomeren in prijeten pretok zraka.

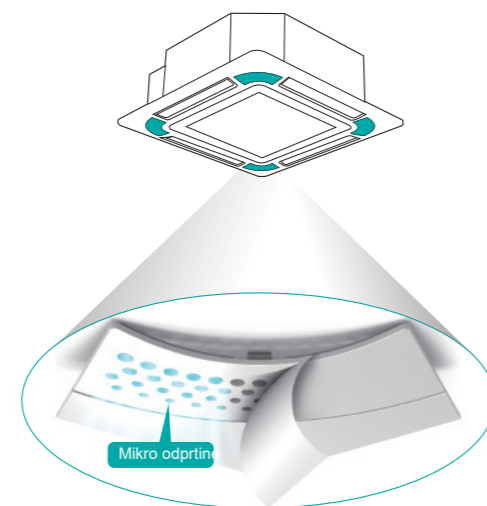

Mikro odprtine

### Individualno krmiljenje lamel

Lamele 4-smerne kasetne enote omogočajo posamično krmiljenje, zato lahko smer dovoda zraka prilagodite različnim potrebam, aplikacijam in postavitvi prostora. Vsaka lamela ima 7 nastavljenih položajev z največjim kotom do 64°.



### Samodejno čiščenje

Kasetna enota ima funkcijo samodejnega čiščenja. Z enim pritiskom na upravljalniku se enota samodejno očisti brez ročnega posega, kar zagotavlja čist in zdrav dovod zraka ter hkrati prihrani čas in stroške vzdrževanja.

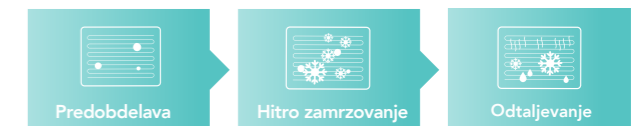

### Senzor gibanja

Senzor zaznava prisotnost oseb in samodejno vklopi ali izklopi kasetno enoto ter prilagodi smer pretoka zraka proti ljudem ali stran od njih. Ob večji zasedenosti prostora sistem samodejno zniža nastavljeno temperaturo za ohranjanje udobja, ob manjši zasedenosti pa jo ustrezno prilagodi.

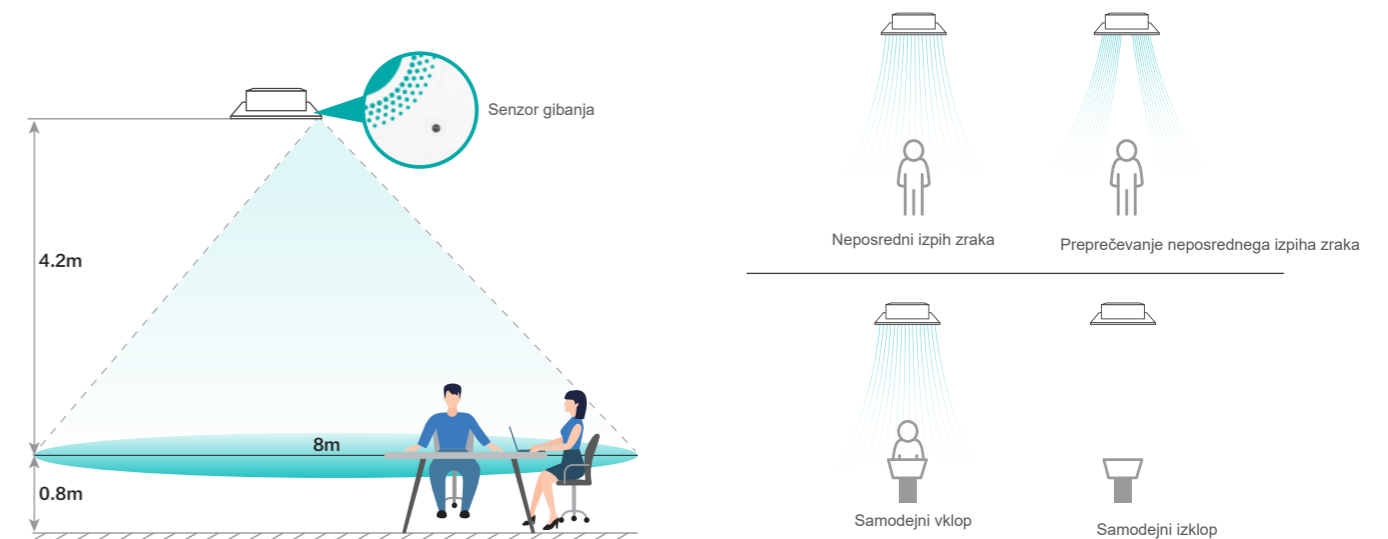

R32 | R410A

## Štirismerna kasetna enota



Model		AVBC-09 HJDBA	AVBC-12 HJDBA	AVBC-15 HJDBA	AVBC-19 HJDBA	AVBC-22 HJDBA	AVBC-24 HJDBA	AVBC-27 HJDBA	AVBC-30 HJDBA	AVBC-38 HJDBA	AVBC-48 HJDBA	AVBC-54 HJDBA	
Električno napajanje		AC 1 φ, 220V~240V/50Hz/60Hz											
Hlajenje	kW	2.8	3.6	4.5	5.6	6.3	7.1	8.0	9.0	11.2	14.0	16.0	
	Btu/h	9,600	12,300	15,300	19,100	21,500	24,200	27,300	30,700	38,200	47,800	54,600	
Ogrevanje	kW	3.2	4.0	5.0	6.3	7.1	8.0	9.0	10.0	12.5	16.0	18.0	
	Btu/h	10,900	13,700	17,100	21,500	24,200	27,300	30,700	34,100	42,700	54,600	61,400	
Vhodna električna moč	Hlajenje	W	20	30	40	50	50	60	70	80	130	130	
	Ogrevanje	W	20	30	40	50	50	60	70	80	130	130	
Raven zvočnega tlaka	dB(A)	30/28/28/ 27/26/26	32/29/29/ 28/27/26	33/31/29/ 29/27/26	34/31/30/ 28/28/26	36/33/32/ 31/29/28	36/33/32/ 31/29/28	37/36/35/ 33/31/30	37/36/35/ 33/31/30	42/40/38/ 36/34/33	46/44/40/ 38/36/34	46/44/41/ 40/38/36	
Pretok zraka	m <sup>3</sup> /min	15.0/12.8/ 12.0/10.8/ 10.0/8.8	17.0/14.0/ 12.8/11.8/ 10.8/9.1	19.0/15.0/ 13.9/12.6/ 11.4/10.5	19.0/15.0/ 13.9/12.6/ 11.8/10.5	26.0/20.0/ 18.3/17.0/ 15.1/13.0	27.0/21.1/ 19.1/18.0/ 15.8/14.7	25.0/21.1/ 19.6/17.9/ 16.1/14.7	25.0/22.3/ 20.3/18.3/ 16.9/15.3	31.0/29.5/ 28.7/26.0/ 23.5/20.5	37.0/33.5/ 29.6/27.2/ 24.2/22.4	37.0/34.0/ 30.7/28.9/ 25.6/23.8	
		Flare priključek (z flare maticami)											
cevni priključki	Tip priključka	–											
	Tekočinska cev	mm	φ6.35	φ6.35	φ6.35	φ6.35	φ6.35	φ9.53	φ9.53	φ9.53	φ9.53	φ9.53	φ9.53
		inch	(1/4)	(1/4)	(1/4)	(1/4)	(1/4)	(3/8)	(3/8)	(3/8)	(3/8)	(3/8)	(3/8)
	Plinska cev	mm	φ12.7	φ12.7	φ12.7	φ12.7	φ12.7	φ15.88	φ15.88	φ15.88	φ15.88	φ15.88	φ15.88
	inch	(1/2)	(1/2)	(1/2)	(1/2)	(1/2)	(5/8)	(5/8)	(5/8)	(5/8)	(5/8)	(5/8)	
Odvod kondenzata		–											
		O.D. 32											
Masa	Neto masa	kg	20	20	20	20	21	21	23	23	26	26	
	Bruto masa	kg	24	24	24	24	25	25	27	27	31	31	
Dimenzije	Zunanje dimenzije	v mm	238	238	238	238	238	238	238	238	288	288	
		š mm	840	840	840	840	840	840	840	840	840	840	
		G mm	840	840	840	840	840	840	840	840	840	840	
	Dimenzije pakiranja	v mm	292	292	292	292	292	292	292	292	342	342	
		š mm	945	945	945	945	945	945	945	945	945	945	
		G mm	945	945	945	945	945	945	945	945	945	945	
Model		HPE-GNK1											
Barva		Nevtralno bela											
Dekorativen panel	Ohišje	V mm	47	47	47	47	47	47	47	47	47	47	
		Š mm	950	950	950	950	950	950	950	950	950	950	
	Dimenzije	G mm	950	950	950	950	950	950	950	950	950	950	
		V mm	100	100	100	100	100	100	100	100	100	100	
	Dimenzije pakiranja	Š mm	1022	1022	1022	1022	1022	1022	1022	1022	1022	1022	
		G mm	1022	1022	1022	1022	1022	1022	1022	1022	1022	1022	
	Neto masa	kg	5.7	5.7	5.7	5.7	5.7	5.7	5.7	5.7	5.7	5.7	
	Bruto masa	kg	8.0	8.0	8.0	8.0	8.0	8.0	8.0	8.0	8.0	8.0	

## Opombe

- Nazivna hladilna in grelna zmogljivost temeljita na naslednjih pogojih:

Pogoji za hlajenje:

temperatura vstopnega notranjega zraka: 27 °C DB (80 °F DB), 19.0 °C WB (66.2 °F WB)

temperatura vstopnega zunanega zraka: 35 °C DB (95 °F DB)

dolžina cevododa: 7.5 m

višinska razlika cevododa: 0 m

Pogoji za ogrevanje:

temperatura vstopnega notranjega zraka: 20 °C DB (68 °F DB)

temperatura vstopnega zunanega zraka: 7 °C DB (45 °F DB), 6 °C WB (43 °F WB)

- Raven zvočnega tlaka je določena pri naslednjem pogoju: 1,5 m pod enoto.

Zgornji podatki so bili izmerjeni v anehoični komori, zato je treba pri dejanski vgradnji upoštevati tudi vpliv odbitega zvoka iz okolice

R32 | R410A

## Mini 4-Way Cassette

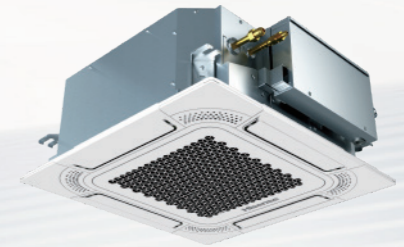

Model		AVC-05HJDBA	AVC-07HJDBA	AVC-09HJDBA	AVC-12HJDBA	AVC-15HJDBA	AVC-17HJDBA	AVC-19HJDBA	
Električno napajanje		AC 1 φ, 220V~240V/50Hz/60Hz							
Hlajenje	kW	1.5	2.2	2.8	3.6	4.5	5.0	5.6	
	Btu/h	5,100	7,500	9,600	12,300	15,300	17,000	19,100	
Ogrevanje	kW	2.0	2.5	3.3	4.2	5.0	5.6	6.3	
	Btu/h	6,800	8,500	11,200	14,300	17,000	19,100	21,500	
Vhodna električna moč	Hlajenje	W	14	14	14	16	22	30	40
	Ogrevanje	W	14	14	14	16	22	30	40
Raven zvočnega tlaka	dB(A)	30/29/28/26	30/29/28/26	32/30/28/26	34/32/29/26	38/36/31/28	42/39/36/31	45/42/38/34	
Pretok zraka	m <sup>3</sup> /min	7.2/6.5/6.2/5.6	7.2/6.5/6.2/5.6	7.8/7.2/6.5/5.8	7.8/7.2/6.5/5.8	9.3/8.7/7.1/6.7	11.0/9.5/8.7/7.1	12.5/10.8/9.3/8.0	
cevni priključki	Tip priključka	–							
	Tekočinska cev	mm	φ6.35	φ6.35	φ6.35	φ6.35	φ6.35	φ6.35	φ6.35
		inch	(1/4)	(1/4)	(1/4)	(1/4)	(1/4)	(1/4)	(1/4)
	Plinska cev	mm	φ12.7	φ12.7	φ12.7	φ12.7	φ12.7	φ12.7	φ12.7
	inch	(1/2)	(1/2)	(1/2)	(1/2)	(1/2)	(1/2)	(1/2)	
Odvod kondenzata		–							
		O.D. 32							
Masa	Neto masa	kg	14.5	14.5	14.8	14.8	15.8	15.8	15.8
	Bruto masa	kg	17.3	17.3	17.6	17.6	18.6	18.6	18.6
Dimenzije	Zunanje dimenzije	v mm	215	215	215	215	215	215	215
		š mm	570	570	570	570	570	570	570
		G mm	570	570	570	570	570	570	570
	Dimenzije pakiranja	v mm	292	292	292	292	292	292	292
		š mm	730	730	730	730	730	730	730
		G mm	668	668	668	668	668	668	668
Model		HPE-DNK1							
Barva		Nevtralno bela							
Dekorativen panel	Ohišje	V mm	37	37	37	37	37	37	37
		Š mm	620	620	620	620	620	620	620
	Dimenzije	G mm	620	620	620	620	620	620	620
		V mm	115	115	115	115	115	115	115
	Dimenzije pakiranja	Š mm	690	690	690	690	690	690	690
		G mm	680	680	680	680	680	680	680
	Neto masa	kg	2.7	2.7	2.7	2.7	2.7	2.7	2.7
	Bruto masa	kg	4.0	4.0	4.0	4.0	4.0	4.0	4.0

## Opombe

- Nazivna hladilna in grelna zmogljivost temeljita na naslednjih pogojih:

Pogoji za hlajenje:

temperatura vstopnega notranjega zraka: 27 °C DB (80 °F DB), 19.0 °C WB (66.2 °F WB)

temperatura vstopnega zunanega zraka: 35 °C DB (95 °F DB)

dolžina cevododa: 7.5 m

višinska razlika cevododa: 0 m

Pogoji za ogrevanje:

temperatura vstopnega notranjega zraka: 20 °C DB (68 °F DB)

temperatura vstopnega zunanega zraka: 7 °C DB (45 °F DB), 6 °C WB (43 °F WB)

- Raven zvočnega tlaka je določena pri naslednjem pogoju: 1,5 m pod enoto.

Zgornji podatki so bili izmerjeni v anehoični komori, zato je treba pri dejanski vgradnji upoštevati tudi vpliv odbitega zvoka iz okolice.

# 1-smerna kasetna enota

## Brezhibna integracija

Enosmerna kasetna enota z minimalistično in elegantno zasnovano se brezhibno zlije z notranjim ambientom. Kompaktna izvedba prihrani prostor in hkrati učinkovito usmerja pretok zraka, zato je idealna za vgradnjo v omejenih prostorih.



## Enakomerna porazdelitev zraka

Lamele z vodoravnimi in navpičnimi lopaticami omogočajo enakomerno porazdelitev zraka. Z nastavljivim kotom od 17° do 65° se zrak učinkovito usmerja dlje v prostor in proti tlom, kar je še posebej učinkovito pri ogrevanju.

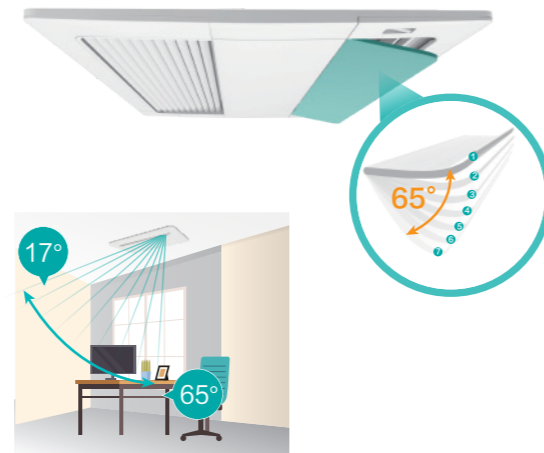

## Prihranek prostora

Zaradi nizke višine le 192 mm je enota primerna za vgradnjo v omejene stropne prostore, značilne za cenovno dostopne hotele in stanovanjske objekte.



## Enostavnejše vzdrževanje

Električna omarica je nameščena na spodnjem delu enote, kar omogoča enostaven dostop do tiskanega vezja (PCB) z odstranitvijo panela in pokrova omarice. Zasnova poenostavlja zagon sistema in vzdrževanje ter zmanjšuje čas in stroške servisiranja.



## 1-Way Cassette

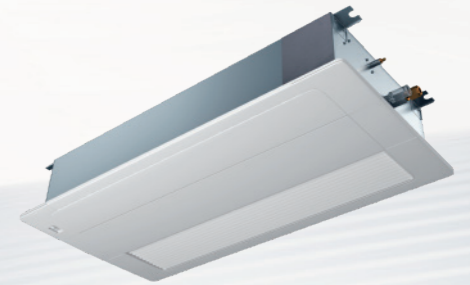

Model		AVY-07UXJSJA	AVY-09UXJSJA	AVY-12UXJSJA	AVY-14UXJSJA	AVY-18UXJSKA	AVY-24UXJSKA	
Električno napajanje		AC 1 Φ, 220-240V/50Hz/60Hz						
Zmogljivost	Hlajenje	kW	2.2	2.8	3.6	4.5	5.6	7.1
		Btu/h	7,500	9,600	12,300	15,400	19,100	24,200
	Ogrevanje	kW	2.5	3.2	4.0	5.0	6.3	8.0
		Btu/h	8,500	10,900	13,600	17,100	21,500	27,300
Vhodna električna moč	Hlajenje	W	14	14	24	34	34	74
	Ogrevanje	W	14	24	34	44	44	94
Raven zvočnega tlaka	dB(A)	33/32/31/30/29/28	35/34/32/31/29/28	40/36/35/33/30/29	40/36/35/33/30/29	41/39/36/35/33/31	48/46/43/40/37/33	
Pretok zraka	m <sup>3</sup> /min	6.2/5.9/5.6/ 5.1/4.8/4.6	6.6/6.2/5.6/ 5.1/4.8/4.6	8.3/7.3/6.8/ 6.2/5.6/5.1	8.3/7.3/6.8/ 6.2/5.6/5.1	12.1/9.9/8.8/ 8.2/7.8/6.6	15.6/12.6/11.2/ 9.9/8.4/7.1	
Tip priključka	-	Flare-matični priključek (z flare maticami)						
Cevovod	Tekočinska cev	mm	Φ6.35	Φ6.35	Φ6.35	Φ6.35	Φ6.35	Φ9.53
		inch	1/4	1/4	1/4	1/4	1/4	3/8
	Piinska cev	mm	Φ12.70	Φ12.70	Φ12.70	Φ12.70	Φ15.88	Φ15.88
	inch	1/2	1/2	1/2	1/2	5/8	5/8	
Odvod kondenzata	mm	I.D.32						
Masa	Neto masa	kg	19	19	20	20	24	24
	Bruto masa	kg	23	23	24	24	29	29
Dimenzije	Zunanje dimenzije	v mm	192	192	192	192	192	192
		š mm	910	910	910	910	1180	1180
	G mm	470	470	470	470	470	470	
	Pakiranje	v mm	268	268	268	268	268	268
		š mm	1136	1136	1136	1136	1406	1406
		G mm	574	574	574	574	574	574
Model	-	HP-D-NA	HP-D-NA	HP-D-NA	HP-D-NA	HP-E-NA	HP-E-NA	
Barva panela	-	Nevtralna bela						
Dekoratívni panel	Ohišje	v mm	55	55	55	55	55	55
		š mm	1100	1100	1100	1100	1370	1370
	Dimenzije	G mm	550	550	550	550	550	550
		v mm	130	130	130	130	130	130
	Pakiranje	š mm	1160	1160	1160	1160	1430	1430
		G mm	610	610	610	610	610	610
	Neto masa	kg	5	5	5	5	6	6
	Bruto masa	kg	8	8	8	8	10	10

Opombe:

Nazivna hladilna zmogljivost temelji na naslednjih pogojih:  
 temperatura vstopnega notranjega zraka: 27 °C DB (80 °F DB), 19,0 °C WB (66,2 °F WB)  
 temperatura vstopnega zunanega zraka: 35 °C DB (95 °F DB)  
 dolžina cevovoda: 7,5 m  
 višinska razlika cevovoda: 0 m

2. Raven zvočnega tlaka je določena pri naslednjih pogojih: 1,0 m pod enoto in 1,0 m od izpihne rešetke. Navedeni podatki so izmerjeni v anehoični komori, zato je treba pri dejanski namestitvi upoštevati tudi vpliv odbojev zvoka v prostoru. Pri izvedbi s spodnjim dovodom zraka se lahko raven zvočnega tlaka poveča glede na način namestitve in konstrukcijo prostora.

## 2-Smerna kasetna

### Kompaktna in elegantna zasnova

Zaradi nizke višine, le 298 mm, je enota primerna za enostavno vgradnjo v omejene stropne prostore, kot so hodniki in drugi prostori z omejeno višino.

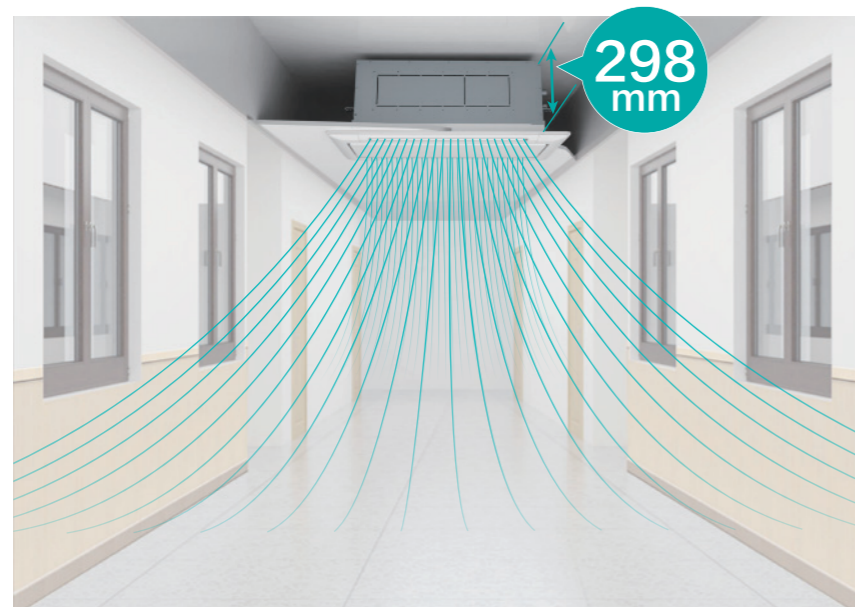

### Posamično krmiljenje lamel

Vsako usmerjevalno loputo je mogoče posamezno nastaviti v enega izmed sedmih kotov, v razponu od 27° do 84°. Ta funkcija je zasnovana za prostore z visokimi stropi ali ozkimi hodniki, saj omogoča optimalno razporeditev zraka in prilagoditev različnim notranjim razporeditvam prostora.

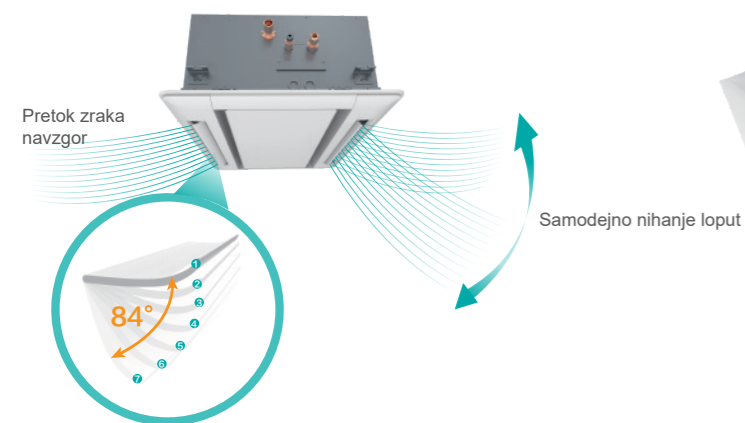

### Možnost dodatnega izpiha

Pri prostorih z nepravilno razporeditvijo lahko dodatni izpih učinkovito razširi območje porazdelitve zraka tudi do težje dostopnih kotov, brez potrebe po namestitvi dodatnih notranjih enot.

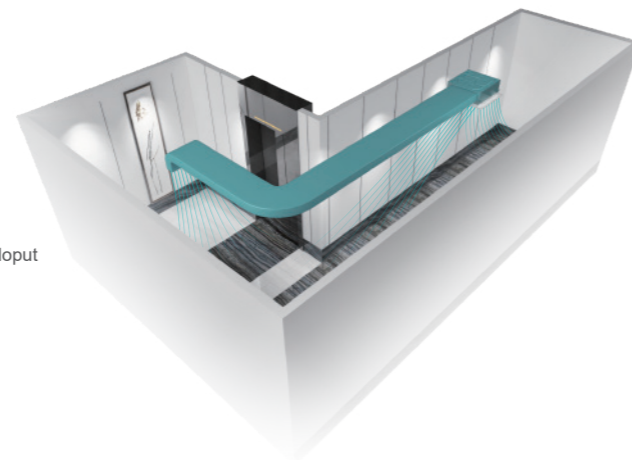

### 2-Smerna kasetna



Model		AVL-07 UXJSGA	AVL-09 UXJSGA	AVL-12 UXJSGA	AVL-14 UXJSGA	AVL-18 UXJSGA	AVL-24 UXJSGA	AVL-27 UXJSGA	AVL-30 UXJSGA	AVL-38 UXJSHA	AVL-48 UXJSHA	AVL-54 UXJSHA		
Električno napajanje		AC 1 Φ, 220-240V/50Hz/60Hz												
Zmogljivost	Hlajenje	kW	2.2	2.8	3.6	4.3	5.6	7.1	8.4	9.0	11.2	14.0	16.0	
		Btu/h	7,500	9,600	12,300	14,700	19,100	24,200	28,700	30,700	38,200	47,800	54,600	
	Ogrevanje	kW	2.8	3.3	4.0	4.9	6.5	8.0	9.0	10.0	13.0	16.0	18.0	
		Btu/h	9,600	11,300	13,600	16,700	22,200	27,300	30,700	34,100	44,400	54,600	61,400	
Vhodna električna moč	Hlajenje	W	14	14	14	24	34	44	64	74	84	104	114	
	Ogrevanje	W	14	14	14	24	34	44	64	74	84	104	114	
Raven zvočnega tlaka		dB(A)	32/30/	33/30/	34/31/	40/37/	42/39/	45/42/	47/44/	49/46/	46/44/	48/45/	49/46/	
			29/27	29/28	30/28	34/32	36/33	40/36	40/36	42/37	40/38	42/38	43/40	
Pretok zraka		m <sup>3</sup> /min	10.0/8.5/	11.0/9.4/	12.0/10.5/	15.0/13.2/	17.0/14.9/	19.0/16.4/	21.0/18.4/	22.0/19.3/	30.0/26.4/	35.0/30.8/	37.0/32.5/	
			7.2/6.0	8.2/6.6	8.9/7.5	11.5/9.9	13.0/11.2	14.3/12.3	15.6/12.6	16.3/13.1	23.1/19.8	26.9/21.1	28.4/24.1	
Tip priključka		Flare-matični priključek (z flare maticami)												
Cevovod	Tekočinska cev	mm	Φ6.35	Φ6.35	Φ6.35	Φ6.35	Φ6.35	Φ9.53	Φ9.53	Φ9.53	Φ9.53	Φ9.53	Φ9.53	
		inch	1/4	1/4	1/4	1/4	1/4	3/8	3/8	3/8	3/8	3/8	3/8	
	Plinska cev	mm	Φ12.70	Φ12.70	Φ12.70	Φ12.70	Φ12.70	Φ15.88	Φ15.88	Φ15.88	Φ15.88	Φ15.88	Φ15.88	
		inch	1/2	1/2	1/2	1/2	1/2	5/8	5/8	5/8	5/8	5/8	5/8	
Odvod kondenzata	mm	I.D.32												
Masa	Neto masa	kg	22	22	22	24	24	24	24	24	39	39	39	
	Bruto masa	kg	28	28	28	30	30	30	30	30	47	47	47	
Dimenzije	Zunanje dimenzije	H mm	298	298	298	298	298	298	298	298	298	298	298	
		W mm	860	860	860	860	860	860	860	860	1420	1420	1420	
	Pakiranje	H mm	630	630	630	630	630	630	630	630	630	630	630	
		W mm	350	350	350	350	350	350	350	350	350	350	350	
		W mm	1070	1070	1070	1070	1070	1070	1070	1070	1070	1630	1630	1630
		D mm	710	710	710	710	710	710	710	710	710	710	710	710
Model		HP-C-NA	HP-C-NA	HP-C-NA	HP-C-NA	HP-C-NA	HP-C-NA	HP-C-NA	HP-C-NA	HP-F-NA	HP-F-NA	HP-F-NA		
Barva panela		Nevtralno bela												
Dekorativen panel	Ohišje	H mm	30	30	30	30	30	30	30	30	30	30	30	
		W mm	1100	1100	1100	1100	1100	1100	1100	1100	1660	1660	1660	
	Dimenzije	D mm	710	710	710	710	710	710	710	710	710	710	710	
		H mm	160	160	160	160	160	160	160	160	160	160	160	
	Pakiranje	W mm	1170	1170	1170	1170	1170	1170	1170	1170	1170	1710	1710	
		D mm	740	740	740	740	740	740	740	740	740	740	740	
Neto masa	kg	7.5	7.5	7.5	7.5	7.5	7.5	7.5	7.5	10.5	10.5	10.5		
Bruto masa	kg	13.3	13.3	13.3	13.3	13.3	13.3	13.3	13.3	17.8	17.8	17.8		

opombe

1. Nazivna hladilna moč temelji na naslednjih pogojih:

Temperatura vstopnega zraka v notranjo enoto: 27 °C DB (80 °F DB), 19,0 °C WB (66,2 °F WB)  
 Temperatura vstopnega zraka v zunanjo enoto: 35 °C DB (95 °F DB)  
 Dolžina cevni povezav: 7,5 m  
 Višinska razlika cevovoda: 0 m

2. Raven zvočnega tlaka je določena pri naslednjih pogojih: 1,5 m pod enoto.

Navedeni podatki so izmerjeni v anehoični komori, zato je treba pri dejanski namestitvi upoštevati tudi vpliv odbojev zvoka v prostoru.

## Funkcija samodejnega čiščenja

Enota je opremljena s funkcijo samodejnega čiščenja. Z enim pritiskom na upravljalniku se enota samodejno očisti brez ročnega posega. To ne zagotavlja le čistega in zdravega dovoda zraka, temveč tudi prihrani vaš dragoceni čas in stroške.



## Novi izboljšani prilagodljivi filtri

Standardni filtri, ki so priloženi kanalskim stropnim enotam z visokim ali nizkim statičnim tlakom, so zdaj izboljšani z večjo prožnostjo materiala, kar omogoča njihovo upogibanje. To povečuje fleksibilnost pri vgradnji v prostore z omejeno višino stropa in druge utesnjene prostore.



## Dovod svežega zraka

V enoti je predvidena odprtina za priključitev kanala za dovod svežega zraka, ki omogoča dovod do 10 % svežega zunanega zraka neposredno v prostor ter zagotavlja neprekinjen dotok svežega zraka v notranje prostore.

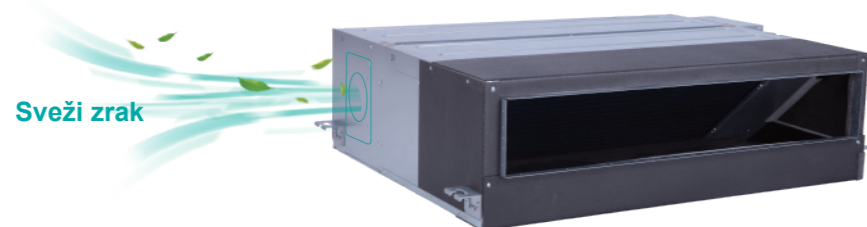

R32 | R410A

## Kanalska stropna enota (DC, visok statični tlak)

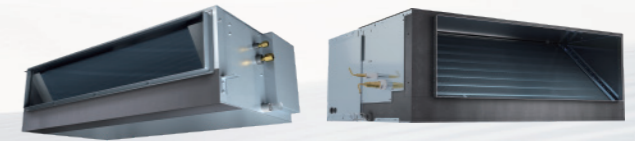

Model		AVD-07 HJDH	AVD-09 HJDH	AVD-12 HJDH	AVD-15 HJDH	AVD-19 HJDH	AVD-24 HJDH	AVD-24 HJDH1	AVD-30 HJDH	AVD-38 HJDH	AVD-42 HJDH	AVD-48 HJDH	AVD-54 HJDH	AVD-76 HJDH	AVD-96 HJDH	
Električno napajanje		AC 1 φ, 220V-240V/50Hz/60Hz														
Zmogljivost	Hlajenje	kW	2.2	2.8	3.6	4.5	5.6	7.1	7.1	9.0	11.2	12.5	14.0	16.0	22.4	28.0
	Btu/h		7,500	9,600	12,300	15,400	19,100	24,200	24,200	30,800	38,000	42,000	48,000	54,500	76,500	95,600
Ogrevanje	kW		2.5	3.2	4.0	4.6	6.3	8.0	8.0	10.0	12.5	14	16.0	18.0	25.0	31.5
	Btu/h		8,500	10,900	13,700	17,100	21,600	27,400	27,400	34,200	42,500	48,000	54,500	61,500	85,300	107,500
Vhodna električna moč	Hlajenje	W	40	40	55	55	55	82	74	100	132	180	180	223	610	830
	Ogrevanje	W	40	40	55	55	55	82	74	100	132	180	180	223	610	830
Raven zvočnega tlaka	dB(A)	30/27/23/ 21/20/19	30/27/23/ 21/20/19	35/33/32/ 28/26/24	35/33/32/ 28/26/24	33/30/27/ 25/23/22	36/34/31/ 28/24/22	33/31/28/ 25/23/21	34/32/30/ 28/25/22	37/35/31/ 31/29/26	38/36/34/ 31/29/26	38/36/34/ 31/29/26	41/38/35/ 33/30/27	49/48/47/ 46/45/44	53/52/50/ 49/47/45	
Pretok zraka	m³/min	9/8/6.8/ 6.3/5.8/5.3	9/8/6.8/ 6.3/5.8/5.3	12/11/10/ 9/8/7.2	12/11/10/ 9/8/7.2	14.5/13/11.5/ 10.5/9.5/8.7	19/17/15/ 13/11/9.5	20.6/19/17/ 15/13.8/12.5	25/23/21/ 19/17/15	28/25/23/ 21/19/17	35.5/32.5/29.5/ 26.5/23.5/20.5	35.5/32.5/29.5/ 26.5/23.5/20.5	39/35.5/31/ 26.5/23.5/21.8	57/54/52/ 51/49/48	72/68/65/ 61/58/50	
Zunanji statični tlak	Pa	30 ( 30/40/50/60/70/80/90/100/110/120/130/140/150 )							50 ( 50/60/70/80/90/100/110/120/130/140/150/160/170/180/190/200 )					150(50-250)	150(50-250)	
Cevovod	Tip priključka	–	Flare-matični priključek (z flare matico)												trdo spajkanje	
	Tekočinska cev	mm	φ6.35	φ6.35	φ6.35	φ6.35	φ6.35	φ9.53	φ9.53	φ9.53	φ9.53	φ9.53	φ9.53	φ9.53	φ9.53	φ9.53
	inch	1/4	1/4	1/4	1/4	1/4	3/8	3/8	3/8	3/8	3/8	3/8	3/8	3/8	3/8	
	Plinska cev	mm	φ12.7	φ12.7	φ12.7	φ12.7	φ15.88	φ15.88	φ15.88	φ15.88	φ15.88	φ15.88	φ15.88	φ15.88	φ22.2 (φ19.05 <sup>1)</sup> )	φ22.2
inch	1/2	1/2	1/2	1/2	5/8	5/8	5/8	5/8	5/8	5/8	5/8	5/8	5/8	7/8 (3/4 <sup>1</sup> )	7/8	
Odvod kondenzata	–	I.D. 32														
Masa	Neto masa	kg	23	23	24	24	30	30	40	40	40	49	49	49	104	104
	Bruto masa	kg	29	29	29	29	37	37	48	48	48	57	57	57	125	125
Dimenzije	Zunanje dimenzije	V mm	270	270	270	270	270	270	300	300	300	300	300	300	470	470
		Š mm	650+75	650+75	650+75	650+75	900+75	900+75	1100+75	1100+75	1100+75	1400+75	1400+75	1400+75	1250	1250
	Pakiranje	G mm	720	720	720	720	720	720	800	800	800	800	800	800	1120	1120
		V mm	385	385	385	385	385	385	415	415	415	415	415	415	546	546
	Pakiranje	Š mm	895	895	895	895	1140	1140	1345	1345	1345	1640	1640	1640	1466	1466
		G mm	870	870	870	870	870	870	950	950	950	950	950	950	1345	1345

Notes:

1. Nazivna hladilna in grelna moč sta določeni pri naslednjih pogojih:

Pogoji hlajenja

Temperatura vstopnega zraka v notranjo enoto: 27 °C DB (80 °F DB), 19,0 °C WB (66,2 °F WB)

Temperatura vstopnega zraka v zunanjo enoto: 35 °C DB (95 °F DB)

Pogoji ogrevanja

Temperatura vstopnega zraka v notranjo enoto: 20 °C DB (68 °F DB)

Temperatura vstopnega zraka v zunanjo enoto: 7 °C DB (45 °F DB), 6 °C WB (43 °F WB)

Dolžina cevskih povezav: 7,5 m

Višinska razlika cevovoda: 0 m

2. Raven zvočnega tlaka je določena pri naslednjih pogojih:

1,5 m pod enoto; z izpihnim kanalom dolžine 2,0 m in povratnim kanalom dolžine 1,0 m. Navedeni podatki so izmerjeni v anehočni komori, zato je treba pri dejanski namestitvi upoštevati tudi vpliv odbojev zvoka v prostoru.

3. 1: Velikost plinske cevi pri seriji AVD-76 je ob dobavi Φ22,2 mm, po varjenju adapter cevi pa se lahko premer spremeni na 19,05 mm.\*

## Kanalska stropna enota (visok statični tlak)

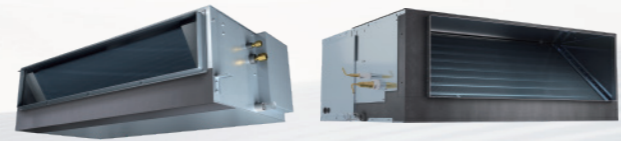

Model	AVD-07 HCFCH	AVD-09 HCFCH	AVD-12H CFCH	AVD-15H CFCH	AVD-19 HCFCH	AVD-22 HCFCH	AVD-24 HCFCH	AVD-27 HCFCH	AVD-30 HCFCH	AVD-38 HCFCH	AVD-48 HCFCH	AVD-54 HCFCH		
Električno napajanje	AC 1 φ, 220V~240V/50Hz													
Model	AVD-07 H3FCH	AVD-09 H3FCH	AVD-12 H3FCH	AVD-15 H3FCH	AVD-19 H3FCH	AVD-22 H3FCH	AVD-24 H3FCH	AVD-27 H3FCH	AVD-30 H3FCH	AVD-38 H3FCH	AVD-48 H3FCH	AVD-54 H3FCH		
Električno napajanje	AC 1 φ, 208~230V/60Hz													
Zmogljivost	Hlajenje	kW	2.2	2.8	3.6	4.5	5.6	6.3	7.1	8.0	9.0	11.2	14.0	16.0
		Btu/h	7,500	9,600	12,300	15,400	19,100	21,600	24,200	27,400	30,800	38,000	48,000	54,500
	Ogrevanje	kW	2.5	3.2	4.0	5.0	6.3	7.1	8.0	9.0	10.0	12.5	16.0	18.0
		Btu/h	8,500	10,900	13,700	17,100	21,600	24,200	27,400	30,800	34,200	42,500	54,500	61,500
Vhodna električna moč	Hlajenje	kW	0.10(0.13 <sup>*)</sup>	0.10(0.13 <sup>*)</sup>	0.13(0.16 <sup>*)</sup>	0.13(0.16 <sup>*)</sup>	0.14(0.21 <sup>*)</sup>	0.19(0.24 <sup>*)</sup>	0.19(0.24 <sup>*)</sup>	0.25(0.34 <sup>*)</sup>	0.25(0.34 <sup>*)</sup>	0.25(0.34 <sup>*)</sup>	0.34(0.45 <sup>*)</sup>	0.43(0.59 <sup>*)</sup>
	Ogrevanje	kW	0.10(0.13 <sup>*)</sup>	0.10(0.13 <sup>*)</sup>	0.13(0.16 <sup>*)</sup>	0.13(0.16 <sup>*)</sup>	0.14(0.21 <sup>*)</sup>	0.19(0.24 <sup>*)</sup>	0.19(0.24 <sup>*)</sup>	0.25(0.34 <sup>*)</sup>	0.25(0.34 <sup>*)</sup>	0.25(0.34 <sup>*)</sup>	0.34(0.45 <sup>*)</sup>	0.43(0.59 <sup>*)</sup>
Raven zvočnega tlaka	220~240V/50Hz	dB(A)	32/27/25	32/27/25	35/32/26	35/32/26	36/35/30	39/32/25	39/32/25	42/39/34	42/39/34	42/39/34	43/40/35	46/40/35
	208V/60Hz	dB(A)	33/28/24	33/28/24	37/34/29	37/34/29	37/35/29	39/32/25	39/32/25	42/38/33	42/38/33	42/38/33	44/39/34	45/40/34
	230V/60Hz	dB(A)	37/33/28	37/33/28	40/38/33	40/38/33	42/40/34	43/37/30	43/37/30	44/42/37	44/42/37	44/42/37	47/43/38	46/42/38
Pretok zraka (visok/srednji/nizek)	m <sup>3</sup> /min	9/7/6	9/7/6	12/10/8.5	12/10/8.5	15/13/10	19/14/10	19/14/10	28/24/19.5	28/24/19.5	28/24/19.5	35.5/29/24	39/31/24	
Zunanji statični tlakl	220~240V/50Hz 208V/60Hz	Pa	50(80)	50(80)	50(80)	50(80)	50(80)	50(80)	120(90)	120(90)	120(90)	120(90)	120(90)	
	230V/60Hz	Pa	80(105)	80(105)	90(115)	90(115)	90(115)	90(115)	170(150)	170(150)	170(150)	170(150)	170(150)	
Cevodod	Tip priključka	-	Flare-matični priključek (z flare maticami)											
	Tekočinska cev	mm	φ 6.35	φ 6.35	φ 6.35	φ 6.35	φ 6.35	φ 9.53	φ 9.53	φ 9.53	φ 9.53	φ 9.53	φ 9.53	φ 9.53
		inch	1/4	1/4	1/4	1/4	1/4	3/8	3/8	3/8	3/8	3/8	3/8	3/8
	Plinska cev	mm	φ 12.70	φ 12.70	φ 12.70	φ 12.70	φ 15.88	φ 15.88	φ 15.88	φ 15.88	φ 15.88	φ 15.88	φ 15.88	φ 15.88
		inch	1/2	1/2	1/2	1/2	5/8	5/8	5/8	5/8	5/8	5/8	5/8	5/8
	Odvod kondenzata	mm	I.D.32											
Masa	Neto masa	kg	25(24 <sup>*)</sup>	25(24 <sup>*)</sup>	25(24 <sup>*)</sup>	25(24 <sup>*)</sup>	30(31 <sup>*)</sup>	30(31 <sup>*)</sup>	30(31 <sup>*)</sup>	45(44 <sup>*)</sup>	45(44 <sup>*)</sup>	45(44 <sup>*)</sup>	53(50 <sup>*)</sup>	53(50 <sup>*)</sup>
	Bruto masa	kg	31(30 <sup>*)</sup>	31(30 <sup>*)</sup>	31(30 <sup>*)</sup>	31(30 <sup>*)</sup>	36(38 <sup>*)</sup>	37(38 <sup>*)</sup>	37(38 <sup>*)</sup>	52(52 <sup>*)</sup>	52(52 <sup>*)</sup>	52(52 <sup>*)</sup>	61(59 <sup>*)</sup>	61(59 <sup>*)</sup>
Dimenzije	Zunanje dimenzije	H mm	270	270	270	270	270	270	270	300	300	300	300	300
		W mm	650+75	650+75	650+75	650+75	900+75	900+75	900+75	1100+75	1100+75	1100+75	1400+75	1400+75
	Pakiranje	D mm	720	720	720	720	720	720	720	800	800	800	800	800
		H mm	385	385	385	385	385	385	385	415	415	415	415	415
	Pakiranje	W mm	895	895	895	895	1140	1140	1140	1345	1345	1345	1640	1640
		D mm	870	870	870	870	870	870	870	950	950	950	950	950

Notes:

1. Nazivna hladilna in grelna moč sta določeni pri naslednjih pogojih:

Pogoji hlajenja  
Temperatura vstopnega zraka v notranjo enoto: 27 °C DB (80 °F DB), 19,0 °C WB (66,2 °F WB)

Temperatura vstopnega zraka v zunanjo enoto: 35 °C DB (95 °F DB)

Dolžina cevnih povezav: 7,5 m

Višinska razlika cevododa: 0 m

Pogoji ogrevanja

Temperatura vstopnega zraka v notranjo enoto: 20 °C DB (68 °F DB)

Temperatura vstopnega zraka v zunanjo enoto: 7 °C DB (45 °F DB), 6 °C WB (43 °F WB)

2. Raven zvočnega tlaka je določena pri naslednjih pogojih:

1,5 m pod enoto, z izpihnim kanalom dolžine 2,0 m in povratnim kanalom dolžine 1,0 m. Navedeni podatki so izmerjeni v anehoični komori, zato je treba pri dejanski namestitvi upoštevati tudi vpliv odbojev zvoka v prostoru.

3. Pri izvedbi s spodnjim dovodom zraka se lahko raven zvočnega tlaka poveča glede na način namestitve in konstrukcijo prostora.

\*1: Vrednost, označena z 1, velja za notranje enote z napajanjem 208-230 V / 60 Hz.

## Kanalska stropna enota (nizek statični tlak)

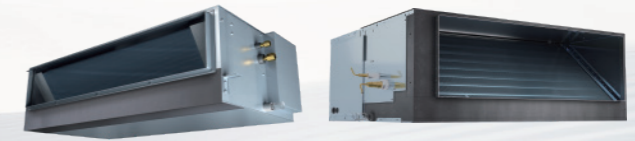

Model	AVD-07 HCFCL	AVD-09 HCFCL	AVD-12 HCFCL	AVD-15 HCFCL	AVD-19 HCFCL	AVD-22 HCFCL	AVD-24 HCFCL	AVD-27 HCFCL	AVD-30 HCFCL	AVD-38 HCFCL	AVD-48 HCFCL	AVD-54 HCFCL		
Električno napajanje	AC 1 φ, 220V~240V/50Hz													
Zmogljivost	Hlajenje	kW	2.2	2.8	3.6	4.5	5.6	6.3	7.1	8.0	9.0	11.2	14.0	16.0
		Btu/h	7,500	9,600	12,300	15,400	19,100	21,600	24,200	27,400	30,800	38,000	48,000	54,500
	Ogrevanje	kW	2.5	3.2	4.0	5.0	6.3	7.1	8.0	9.0	10.0	12.5	16.0	18.0
		Btu/h	8,500	10,900	13,700	17,100	21,600	24,200	27,400	30,800	34,200	42,500	54,500	61,500
Vhodna električna moč	Hlajenje	W	60	60	110	110	90	160	160	240	240	240	290	360
	Ogrevanje	W	60	60	110	110	90	160	160	240	240	240	290	360
Raven zvočnega tlaka	dB(A)	27/23/21	27/23/21	34/30/25	34/30/25	32/30/26	35/28/24	35/28/24	38/33/30	38/33/30	38/33/30	41/38/33	44/39/33	
Pretok zraka (visok/srednji/nizek)	m <sup>3</sup> /min	9/7/6	9/7/6	12/10/8.5	12/10/8.5	15/13/10	19/14/10	19/14/10	28/24/19.5	28/24/19.5	28/24/19.5	35.5/29/24	39/31/24	
Zunanji statični tlakl	Pa	30	30	30	30	30	30	60	60	60	60	60		
Cevodod	Tip priključka	-	Flare-matični priključek (z flare maticami)											
	Tekočinska cev	mm	φ 6.35	φ 6.35	φ 6.35	φ 6.35	φ 6.35	φ 9.53	φ 9.53	φ 9.53	φ 9.53	φ 9.53	φ 9.53	φ 9.53
		inch	1/4	1/4	1/4	1/4	1/4	3/8	3/8	3/8	3/8	3/8	3/8	3/8
	Plinska cev	mm	φ 12.70	φ 12.70	φ 12.70	φ 12.70	φ 15.88	φ 15.88	φ 15.88	φ 15.88	φ 15.88	φ 15.88	φ 15.88	φ 15.88
		inch	1/2	1/2	1/2	1/2	5/8	5/8	5/8	5/8	5/8	5/8	5/8	5/8
	Odvod kondenzata	mm	I.D.32											
Masa	Neto masa	kg	25	25	25	25	30	30	30	45	45	45	52	52
	Bruto masa	kg	31	31	31	31	36	37	37	52	52	52	61	61
Dimenzije	Zunanje dimenzije	H mm	270	270	270	270	270	270	270	300	300	300	300	300
		W mm	650+75	650+75	650+75	650+75	900+75	900+75	900+75	1100+75	1100+75	1100+75	1400+75	1400+75
	Pakiranje	D mm	720	720	720	720	720	720	720	800	800	800	800	800
		H mm	385	385	385	385	385	385	385	415	415	415	415	415
	Pakiranje	W mm	895	895	895	895	1140	1140	1140	1345	1345	1345	1640	1640
		D mm	870	870	870	870	870	870	870	950	950	950	950	950

Notes:

1. Nazivna hladilna in grelna moč sta določeni pri naslednjih pogojih:

Pogoji hlajenja  
Temperatura vstopnega zraka v notranjo enoto: 27 °C DB (80 °F DB), 19,0 °C WB (66,2 °F WB)

Temperatura vstopnega zraka v zunanjo enoto: 35 °C DB (95 °F DB)

Dolžina cevnih povezav: 7,5 m

Višinska razlika cevododa: 0 m

Pogoji ogrevanja

Temperatura vstopnega zraka v notranjo enoto: 20 °C DB (68 °F DB)

Temperatura vstopnega zraka v zunanjo enoto: 7 °C DB (45 °F DB), 6 °C WB (43 °F WB)

2. Raven zvočnega tlaka je določena pri naslednjih pogojih: 1,5 m pod enoto, z izpihnim kanalom dolžine 2,0 m in povratnim kanalom dolžine 1,0 m.

Navedeni podatki so izmerjeni v anehoični komori, zato je treba pri dejanski namestitvi upoštevati tudi vpliv odbojev zvoka v prostoru.

3. Pri izvedbi s spodnjim dovodom zraka se lahko raven zvočnega tlaka poveča glede na način namestitve in konstrukcijo prostora.

# Stenska enota

## Visoko učinkovit DC ventilatorski motor

Z vgrajenim DC ventilatorskim motorjem enota v primerjavi s klasičnimi AC napravami zmanjša porabo energije do 60 %, kar zagotavlja energetsko učinkovito in stroškovno ugodno delovanje.

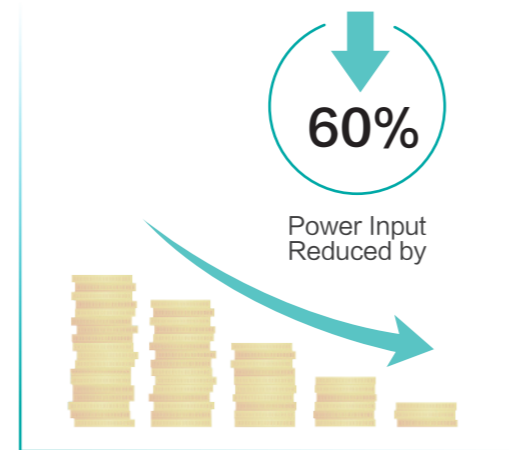

## 6 stopenj hitrosti ventilatorja

Šest stopenj hitrosti notranjega ventilatorja omogoča prilagoditev različnim pogojem in potrebam v prostoru.

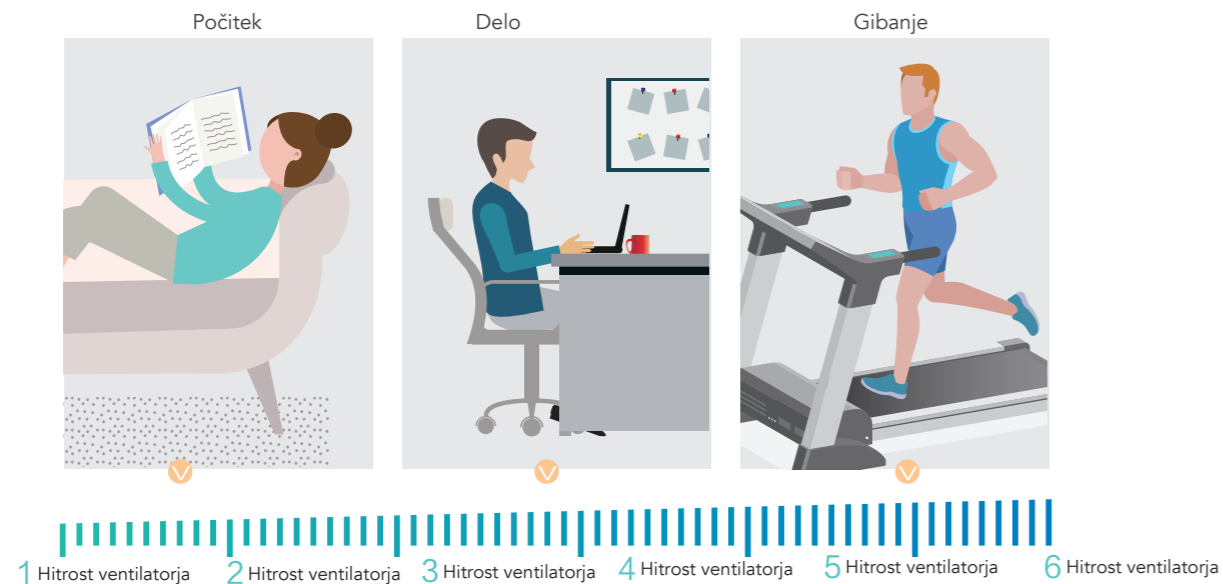

## Samodejno čiščenje

Enota je opremljena s funkcijo samodejnega čiščenja. Z enim pritiskom na upravljalniku se enota samodejno očisti brez potrebe po ročnem posegu. Tako ne zagotavlja le čistega in zdravega dovoda zraka, temveč tudi prihrani vaš dragoceni čas in stroške.



R32 | R410A

## Stenska enota



Model		AVS-05 HJDTD	AVS-07 HJDTD	AVS-09 HJDTD	AVS-12 HJDTD	AVS-15 HJDTD	AVS-19 HJDTD	AVS-24 HJDTD	AVS-28 HJDTD		
Električno napajanje		AC 1 φ, 220V~240V/50Hz/60Hz									
Zmogljivost	Hlajenje	kW	1.7	2.2	2.8	3.6	4.5	5.6	7.1	8.4	
		Btu/h	5,800	7,500	9,600	12,300	15,400	19,100	24,200	28,700	
	Ogrevanje	kW	2.0	2.5	3.3	4.0	5.0	6.3	8.0	8.4	
		Btu/h	6,500	8,500	11,300	13,700	17,100	21,500	27,300	28,700	
Vhodna električna moč	Hlajenje	W	20	20	20	30	20	30	50	80	
	Ogrevanje	W	20	20	20	30	30	30	70	80	
Raven zvočnega tlaka		dB(A)	33/32/32/ 30/30/28	36/35/33/ 32/30/28	36/35/33/ 32/30/28	38/35/33/ 32/30/28	38/37/36/ 32/31/29	40/38/36/ 35/33/31	45/42/41/ 38/35/31	50/48/45/ 41/36/33	
		m <sup>3</sup> /min	8.7/8.3/8.2/ 7.5/7.2/7.0	9.8/9.2/8.7/ 8.2/7.5/7.0	9.8/9.2/8.7/ 8.2/7.5/7.0	10.3/9.2/8.7/ 8.2/7.5/7.0	11.5/11.0/10.3/ 9.0/8.7/8.0	16.2/15.0/14.2/ 13.3/12.2/11.5	20.0/18.0/17.0/ 15.0/13.3/11.7	23.3/22.0/20.0/ 17.0/14.2/12.2	
Barva panela		Bela									
Cevodov	Tip priključka		Flare-matični priključek (z flare maticami)								
	Tekočinska cev	mm	φ6.35	φ6.35	φ6.35	φ6.35	φ6.35	φ9.53	φ9.53	φ9.53	
		inch	1/4	1/4	1/4	1/4	1/4	3/8	3/8	3/8	
	Plinska cev	mm	φ9.53	φ9.53	φ9.53	φ9.53	φ12.7	φ15.88	φ15.88	φ15.88	
		inch	3/8	3/8	3/8	3/8	1/2	5/8	5/8	5/8	
Odvod kondenzata		O.D. 22									
Masa	Neto masa	kg	9.5	9.5	9.5	9.5	13.0	14.4	14.4	14.4	
	Bruto masa	kg	13.4	13.4	13.4	13.4	17.8	19.4	19.4	19.4	
Dimenzije	Zunanje dimenzije	V mm	270	270	270	270	315	315	315	315	
		Š mm	845	845	845	845	960	1120	1120	1120	
		G mm	203	203	203	203	230	230	230	230	
	Dimenzije pakiranja	V mm	375	375	375	375	430	430	430	430	
		Š mm	943	943	943	943	1058	1223	1223	1223	
		G mm	310	310	310	310	328	328	328	328	

### Notes:

1. Nazivna zmogljivost je določena pri naslednjih pogojih:

Pogoji hlajenja: temperatura vstopnega zraka v notranjo enoto: 27 °C DB, 19 °C WB; temperatura vstopnega zraka v zunanjo enoto: 35 °C DB; dolžina cevovodov: 7,5 m; višinska razlika cevi: 0 m.

Pogoji ogrevanja: temperatura vstopnega zraka v notranjo enoto: 20 °C DB; temperatura vstopnega zraka v zunanjo enoto: 7 °C DB, 6 °C WB; dolžina cevovodov: 7,5 m; višinska razlika cevi: 0 m.

2. Navedene vrednosti hrupa so izmerjene v anehoični komori, zato je treba pri dejanskem delovanju upoštevati tudi vpliv odbojev zvoka v prostoru.

Vrednosti hrupa so izmerjene v načinu delovanja ventilatorja, pri merilni točki 1 m pred enoto in 0,8 m pod enoto.

# Stropno-talna enota

## Elegantna zasnova

Sijajna bela maska ima gladko in elegantno obliko. Vijaki in matice, ki se uporabljajo za montažo enote na steno ali strop, so skriti, kar omogoča brezhibno vključitev enote v notranji prostor



## Prilagodljiva namestitvev

Enoto je mogoče namestiti na tla ali jo pritrčiti na strop.



## Enostavna namestitvev in vzdrževanje

Višino namestitve je mogoče preprosto prilagoditi z odprtjem stranskega panela. Priključki za kanale in električna omarica so nameščeni za panelom povratnega zraka, kar omogoča lažje servisiranje in vzdrževanje.

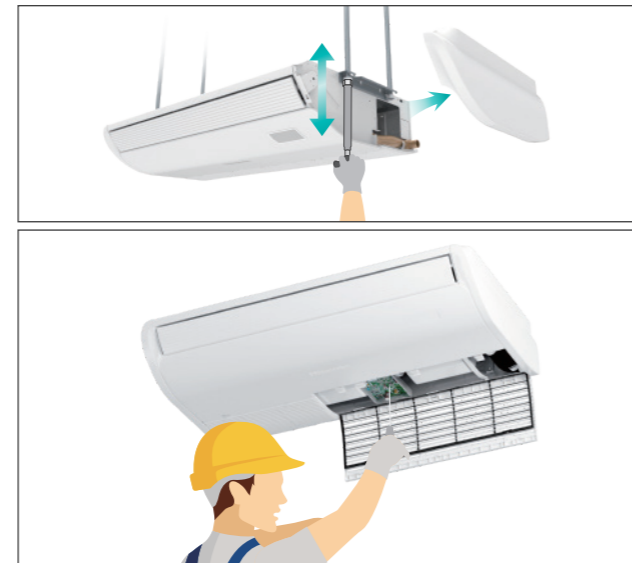

## Široka porazdelitev zraka

Lamele so sestavljene iz vodoravnih in navpičnih lopatic, ki omogočajo večje območje pokritosti zraka do vseh kotov prostora. Širši kot odpiranja – do 120° pri navpičnih lamelah in do 71° pri vodoravnih – omogoča, da zrak doseže večjo razdaljo in se usmeri tudi navzdol proti tlom.

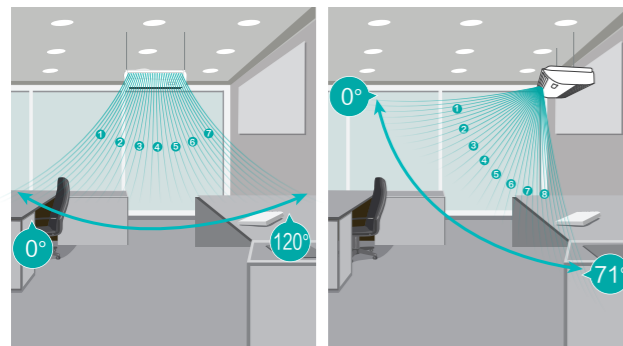

## Stropna & talna



Model		AVV-17URSCA	AVV-18URSCA	AVV-22URSCA	AVV-24URSCA	AVV-27URSCB	AVV-30URSCB	AVV-38URSCB	AVV-48URSCC		
Električno napajanje		AC 1 Φ, 220V-240V/50Hz/60Hz									
Zmogljivost	Hlajenje	kW	5.0	5.6	6.3	7.1	8.4	9.0	11.2	14.2	
		Btu/h	17,100	19,100	21,500	24,200	28,700	30,700	38,200	48,500	
	Ogrevanje	kW	5.6	6.5	7.5	8.5	9.6	10.0	13.0	16.3	
		Btu/h	19,100	22,200	25,600	29,000	32,800	34,100	44,400	55,600	
Vhodna električna moč	Hlajenje	W	40	40	70	70	70	80	130	160	
	Ogrevanje	W	40	40	70	70	70	80	130	160	
Raven zvočnega tlaka	Strop	dB(A)	39/35/30	39/35/30	45/41/37	45/41/37	43/39/34	45/40/36	51/46/40	50/46/42	
	Tla	dB(A)	43/38/35	43/38/35	48/44/40	48/44/40	46/41/37	48/43/39	54/49/43	55/50/46	
Pretok zraka	m <sup>3</sup> /min	13.0/11.0/9.0	13.0/11.0/9.0	16.1/14.0/11.3	16.1/14.0/11.3	18.2/15.2/12.2	19.4/16.3/13.3	24.8/20.5/16.3	33.0/28.0/23.0		
Nastavitev povečane hitrosti HH1	m <sup>3</sup> /min	14.2	14.2	17.8	17.8	19.8	21.2	27.0	36.0		
Nastavitev povečane hitrosti HH2	m <sup>3</sup> /min	16.0	16.0	20.0	20.0	22.3	23.5	29.2	37.4		
Barva panela	–	Nevtralna bela									
Cevovod	Tip priključka	–	Flare-matični priključek (z flare maticami)								
	Tekočinska cev	mm	Φ 6.35	Φ 6.35	Φ 9.53	Φ 9.53	Φ 9.53	Φ 9.53	Φ 9.53	Φ 9.53	
		inch	1/4	1/4	3/8	3/8	3/8	3/8	3/8	3/8	
	Plinska cev	mm	Φ 15.88	Φ 15.88	Φ 15.88	Φ 15.88	Φ 15.88	Φ 15.88	Φ 15.88	Φ 15.88	
		inch	5/8	5/8	5/8	5/8	5/8	5/8	5/8	5/8	
	Odvod kondenzata	mm	I.D.32								
Masa	Neto masa	kg	31	31	32	32	39	40	41	47	
	Bruto masa	kg	38	38	39	39	46	47	48	56	
Dimenzije	Zunanje dimenzije	V mm	230	230	230	230	230	230	230	230	
		Š mm	990	990	990	990	1285	1285	1285	1580	
	Pakiranje	G mm	680	680	680	680	680	680	680	680	
		V mm	340	340	340	340	340	340	340	340	
		Š mm	1110	1110	1110	1110	1400	1400	1400	1690	
		G mm	830	830	830	830	830	830	830	830	

### Opombe

1. Nazivna hladilna in grelna zmogljivost temeljita na naslednjih pogojih:

Pogoji za hlajenje:  
 temperatura vstopnega notranjega zraka: 27 °C DB (80 °F DB), 19,0 °C WB (66,2 °F WB)  
 temperatura vstopnega zunanega zraka: 35 °C DB (95 °F DB)  
 dolžina cevovoda: 7,5 m  
 višinska razlika cevovoda: 0 m

Pogoji za ogrevanje:  
 temperatura vstopnega notranjega zraka: 20 °C DB (68 °F DB)  
 temperatura vstopnega zunanega zraka: 7 °C DB (45 °F DB), 6 °C WB (43 °F WB)

2. Raven zvočnega tlaka je določena pri naslednjih pogojih:  
 1,0 m pod enoto in 1,0 m od izpihne rešetke.

Zgornji podatki so bili izmerjeni v anehočni komori, zato je treba pri dejanski vgradnji upoštevati tudi vpliv odbitega zvoka iz okolice.

Pri spodnjem dovodu zraka se lahko raven zvočnega tlaka poveča, odvisno od dejavnikov, kot so način vgradnje in konstrukcija prostora.

# Talna skrita enota

## Prihranek prostora

Talne vgradne enote so namenjene talni vgradnji in so popolnoma skrite v steni. Zaradi tanke in kompaktne zasnove z višino le 620 mm jih je mogoče enostavno namestiti pod polovično visokimi okni.



## Nastavljiv statični tlak in prilagodljiva namestitvev

Z dvostopenjsko nastavljivim zunanjim statičnim tlakom sta načrtovanje in namestitev sistema bolj prilagodljiva. Z uporabo zračnih kanalov je mogoče povečati razdaljo dovoda zraka in tako omogočiti popolnoma skrito vgradnjo enote.

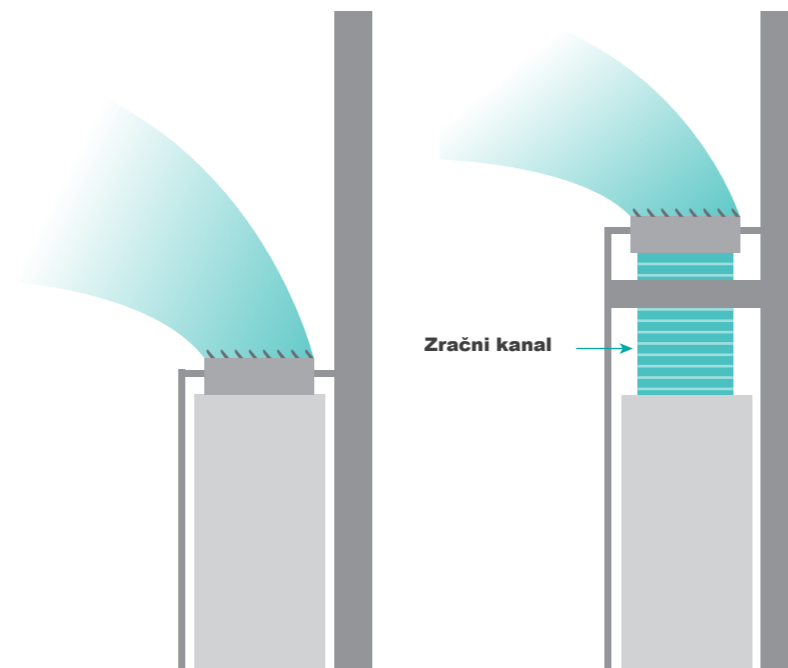

## Talna skrita enota

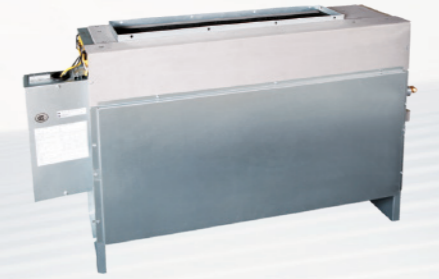

Model		AVH-09UXCSAA	AVH-14UXCSAA	AVH-18UXCSBA	AVH-24UXCSBA	
Električno napajanje		AC 1 $\Phi$ , 220V-240V/50Hz				
Model		AVH-09UX2SAA	AVH-14UX2SAA	AVH-18UX2SBA	AVH-24UX2SBA	
Električno napajanje		AC 1 $\Phi$ , 220V/60Hz				
Zmogljivost	Hlajenje	kW	2.8	4.3	5.6	7.1
		Btu/h	9,600	14,700	19,100	24,200
	Ogrevanje	kW	3.3	4.9	6.5	8.5
		Btu/h	11,300	16,700	22,200	29,000
Vhodna električna moč	Hlajenje	W	50	80	90	120
	Ogrevanje	W	50	80	90	120
Raven zvočnega tlaka	dB(A)	34/31/27	40/36/34	41/36/32	44/40/36	
Pretok zraka	m <sup>3</sup> /min	8.5/7.5/6.3	10.3/9.0/8.0	14.8/12.3/10.5	16.3/13.8/11.8	
Cevovod	Tip priključka	-	Flare-matični priključek (z flare maticami)			
	Tekočinska cev	mm	$\Phi$ 6.35	$\Phi$ 6.35	$\Phi$ 6.35	$\Phi$ 9.53
		inch	1/4	1/4	1/4	3/8
	Plinska cev	mm	$\Phi$ 12.70	$\Phi$ 12.70	$\Phi$ 15.88	$\Phi$ 15.88
		inch	1/2	1/2	5/8	5/8
	Odvod kondenzata	mm	I.D.32			
Masa	Neto masa	kg	18	22	26	27
	Bruto masa	kg	30	31	37	37
Dimenzije	Zunanje dimenzije	V mm	620	620	620	620
		Š mm	948+139	948+139	1218+139	1218+139
		G mm	202	202	202	202
	Pakiranje	V mm	675	675	675	675
		Š mm	1160	1160	1430	1430
		G mm	240	240	240	240

Notes:

1. Nazivna hladilna in grelna moč sta določeni pri naslednjih pogojih:

**Pogoji hlajenja**

Temperatura vstopnega zraka v notranjo enoto: 27 °C DB (80 °F DB), 19,0 °C WB (66,2 °F WB)

Temperatura vstopnega zraka v zunanjo enoto: 35 °C DB (95 °F DB)

Dolžina cevskih povezav: 7,5 m

Višinska razlika cevodov: 0 m

**Pogoji ogrevanja**

Temperatura vstopnega zraka v notranjo enoto: 20 °C DB (68 °F DB)

Temperatura vstopnega zraka v zunanjo enoto: 7 °C DB (45 °F DB), 6 °C WB (43 °F WB)

2. Raven zvočnega tlaka je določena pri naslednjih pogojih:

1,5 m od enote in 1,5 m nad tlemi.

Navedeni podatki so izmerjeni v anehoični komori, zato je treba pri dejanski namestitvi upoštevati tudi vpliv odbojev zvoka v prostoru.

## Notranja enota za 100 % sveži zrak

### Različne stopnje hitrosti ventilatorja

Z vgrajenim DC motorjem sistem omogoča tri stopnje hitrosti ventilatorja, ki jih je mogoče prilagoditi različnim pogojem v prostoru.

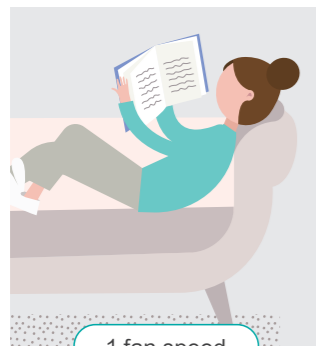

1 fan speed



2 fan speed

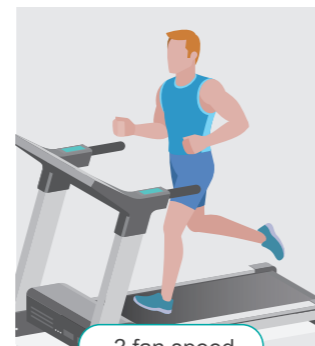

3 fan speed

### Nastavljiv statični tlak

omogoča izbiro med tremi načini statičnega tlaka glede na zahtevano razdaljo dovoda zraka. To zagotavlja večjo prilagodljivost pri namestitvi in učinkovito porazdelitev klimatiziranega zraka v vsak kotiček prostora.

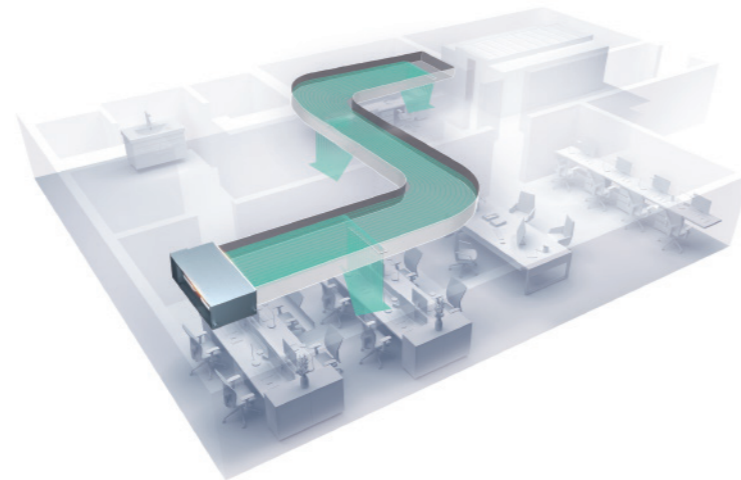

### Funkcija samodejnega čiščenja

omogoča, da se uparjalnik samodejno očisti ter prepreči nabiranje prahu in škodljivih snovi na površini toplotnega izmenjevalnika. S tem je zagotovljen čist in zdrav zrak iz klimatske naprave.

### Filtrska škatla PM2.5

z visokozmogljivim filtrom učinkovito odstranjuje nečistoče iz zunanjega zraka ter zagotavlja čistejši in bolj zdrav zrak v prostoru. Zasnova omogoča tudi enostavno vzdrževanje in hitro zamenjavo filtra za zanesljivo delovanje sistema

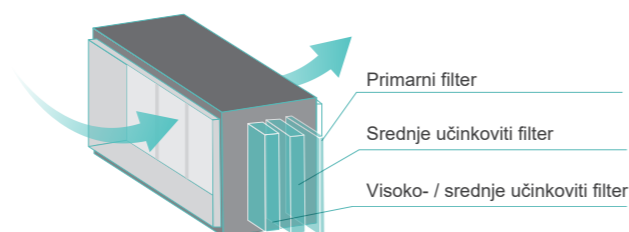

### Notranja enota za 100 % sveži zrak

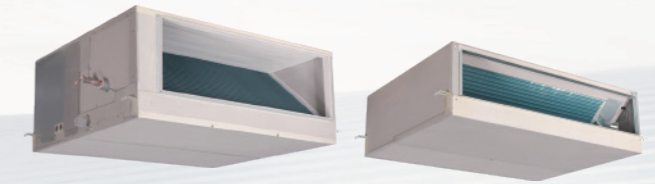

Model		AVA-48HJFDL-108	AVA-76HJFDL-168	AVA-96HJFDL-210	AVA-114HJFDL-300	
Električno napajanje		AC 1Φ, 220V~240V/50Hz/60Hz				
Zmogljivost	Hlajenje	kW	14.0	22.4	28.0	33.5
		Btu/h	47,800	76,500	95,600	114,400
	Ogrevanje	kW	13.7	21.9	24.5	26.4
		Btu/h	46,800	74,800	83,600	90,100
Vhodna električna moč	Hlajenje	W	190	311	421	721
	Ogrevanje	W	190	311	421	721
Raven zvočnega tlaka	dB(A)	42	46	48	49	
Pretok zraka	m <sup>3</sup> /min	18.0/15.6/13.3	28.0/23.2/18.3	35.0/31.7/26.7	50.0/41.7/33.3	
Zunanji statični tlak	Pa	150(150-200-250)	150(150-200-250)	150(150-200-250)	150(150-220-300)	
Cevovod	Tip priključka	Flare-matični priključek (z flare maticami)		Trdo spajkanje		
	Tekočinska cev	mm	Φ 9.53	Φ 9.53	Φ 9.53	Φ 12.70
		inch	3/8	3/8	3/8	1/2
	Plinska cev	mm	Φ 15.88	Φ 19.05	Φ 22.20	Φ 25.40
inch		5/8	3/4	7/8	1	
Odvod kondenzata	mm	VP25				
Masa	Neto masa	kg	56	107	108	108
	Bruto masa	kg	62	124	125	125
Dimenzije	Zunanje dimenzije	H mm	320	484	484	484
		W mm	790	1072	1072	1072
	Pakiranje	D mm	1420	1269	1269	1269
		H mm	420	1213	1213	1213
	Pakiranje	W mm	1650	1450	1450	1450
		D mm	955	530	530	530

Opombe

- Nazivna hladilna in grelna zmogljivost temeljita na naslednjih pogojih:  
Pogoji za hlajenje:  
temperatura 35 °C DB (suhi termometer), 28 °C WB (mokri termometer), dolžina cevovoda: 7,5 m, višinska razlika cevovoda: 0 m.
- Pogoji za ogrevanje:  
temperatura 0 °C DB (suhi termometer), -3 °C WB (mokri termometer), dolžina cevovoda: 7,5 m, višinska razlika cevovoda: 0 m.  
(Grelna zmogljivost je izmerjena brez delovanja odtaljevanja.)  
Raven zvočnega tlaka je določena pri naslednjem pogoju: 1,4 m pod enoto.  
Zgornji podatki so bili izmerjeni v anehoični komori, zato je treba pri dejanski vgradnji upoštevati tudi vpliv odbitega zvoka iz okolice.
- Če je notranja enota tipa 100 % sveži zrak priključena skupaj z drugimi notranjimi enotami v istem hladilnem krogu, skupna zmogljivost vseh notranjih enot za 100 % sveži zrak ne sme presežati 30 % nazivne zmogljivosti VRF zunanje enote.
- Če je zunanja enota priključena izključno na notranje enote tipa 100 % sveži zrak, mora biti kombinacijsko razmerje med 80 % in 100 %.

# Komplet za priklop AHU

AHU-kit Hisense omogoča integracijo zunanjih toplotnih izmenjevalnikov prezračevalnih naprav (AHU – Air Handling Unit) v Hisense VRF sistem ter tako zagotavlja bolj prilagodljive rešitve klimatizacije.

## Glavne funkcije

- ON/OFF upravljanje
- Nastavitev temperature
- Zahteva po zmogljivosti
- Način delovanja

— Komunikacijski kabel      — Signal tipala      — Cev za hladivo

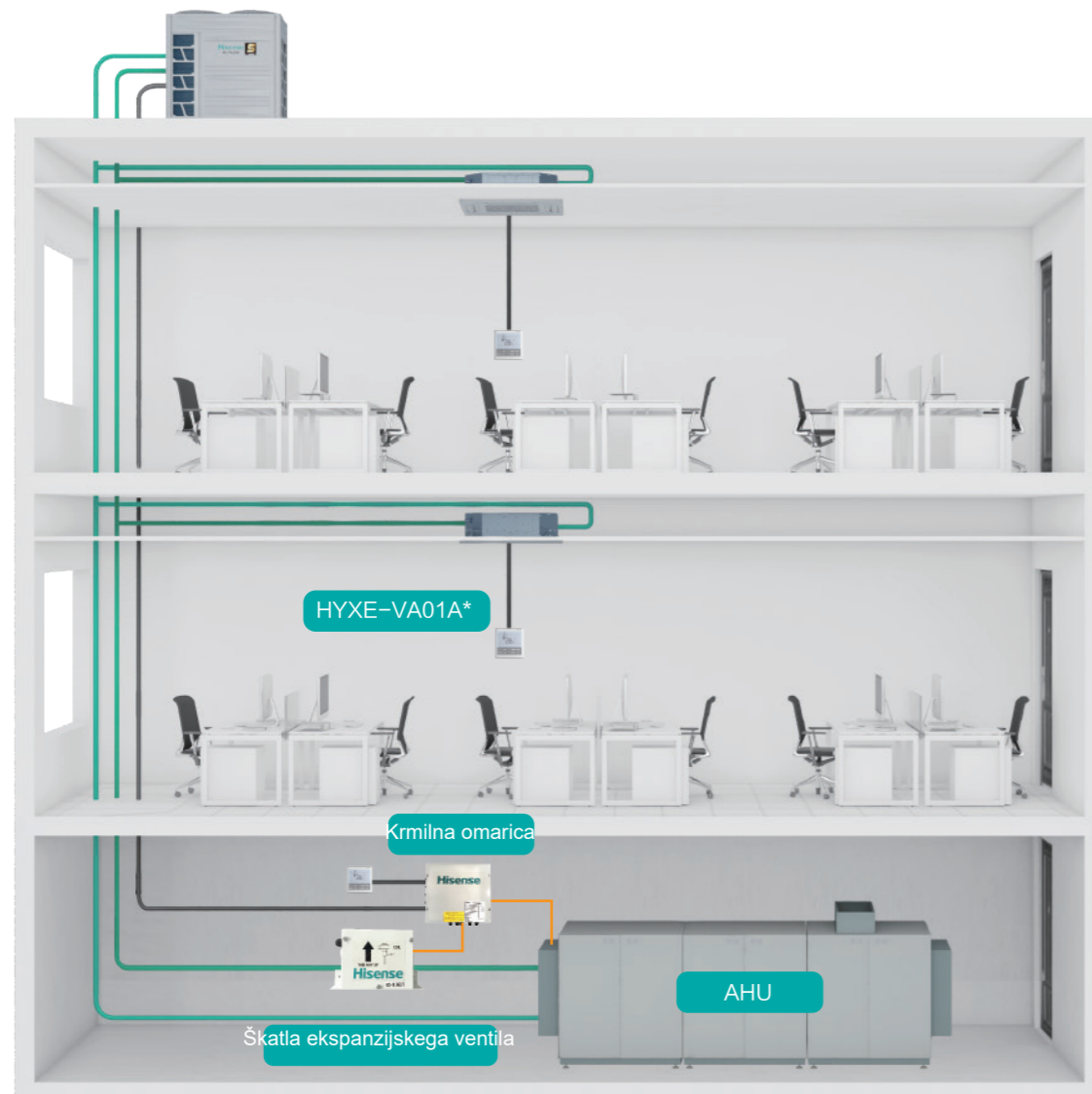

Žični krmilnik HYXE-VA01A je vključen v standardni dobavi.

## Komplet za priklop AHU

AHU-kit omogoča tri vrste krmiljenja za uporabo s prezračevalnimi napravami (AHU): krmiljenje temperature vstopnega zraka, krmiljenje temperature izstopnega zraka in krmiljenje preko signalne zahteve (duty signal).

Način regulacije kapacitete	Nastavitev temperature z daljinskim upravljalnikom	Nastavitev območja kapacitete zunanje enote
Regulacija temperature vstopnega zraka (sobnega zraka)	Hlajenje: 16-32 °C Ogrevanje: 16-32 °C	—
Regulacija temperature izstopnega zraka		
Regulacija z delovnim signalom (0-10 V ali 0-5 V ali 4-20 mA)	—	15%-100%

Priključni komplet za AHU		HZX-2 BEJ	HZX-4 BEJ	HZX-6 BEJ	HZX-10 BEJ	HZX-20 BEJ					HZX-30 BEJ						
Napajanje		AC 1Φ, 220V-240V/50Hz/60Hz															
Nazivna kapaciteta AHU	kBtu/h	19	36	54	76	96	114	132	154	170	190	212	232	250	272	287	
Dovoljena kapaciteta toplotnega izmenjevalnika (H/M/L)	Hlajenje	kW	5.6	11.2	16.0	22.4	28.0	33.5	40.0	45.0	50.0	56.0	61.5	69.0	73.0	80.0	85.0
		kW	5.0	9.0	14.0	20.0	25.0	30.0	35.0	43.0	48.0	52.0	58.0	65.0	71.0	76.0	82.0
	Ogrevanje	kW	4.0	7.1	11.2	16.0	20.0	28.0	33.5	40.0	45.0	50.0	56.0	61.5	69.0	73.0	80.0
		kW	7.1	12.5	18.0	25.0	31.5	37.5	45.0	50.0	56.0	63.0	69.0	77.5	82.5	90.0	95.0
Volumen toplotnega izmenjevalnika	Min.	dm <sup>3</sup>	0.57	1.03	1.92	2.92	3.89	4.76	5.85	6.79	7.57	8.47	9.04	9.50	10.39	11.39	12.36
	Maks.	dm <sup>3</sup>	1.16	2.37	2.92	3.89	4.76	5.91	6.89	8.00	8.92	9.97	11.13	12.34	12.89	13.86	14.73
Ekvivalentna kapaciteta notranje enote	kBtu/h	19	36	54	76	96	114	132	154	170	190	212	232	250	272	287	
Neto teža	kg	7.1	7.1			7.2					9.2						
Bruto teža	kg	11.7	11.8			11.9					15.4						
Dimenzije pakiranja (V × Š × G)	mm	350 × 510 × 450										460 × 510 × 450					
Krmilna omarica	Model	HZX-BEJ/1															
	Zunanje dimenzije (V × Š × G)	112 × 419 × 349															
Ohišje ekspanzijskega ventila	Model	HZX-2 BEJ/2	HZX-4 BEJ/2	HZX-6 BEJ/2	HZX-10 BEJ/2	HZX-20 BEJ/2					HZX-30 BEJ/2 (2 sets)						
	Zunanje dimenzije (V × Š × G)	61 × 437 × 166										61 × 437 × 166 (2 sets)					

Obratovni pogoji		Hlajenje	Ogrevanje
Temperatura vstopnega notranjega zraka	DB	27.0°C	20.0°C
	WB	19.0°C	—
Temperatura vstopnega zunanega zraka	DB	35.0°C	7.0°C
	WB	—	6.0°C

DB: suhi termometer; WB: mokri termometer  
Dolžina cevi: 7,5 m; višinska razlika cevi: 0 m